

S-THERM

 **SINCLAIR**
HEAT PUMPS

VERTALING VAN DE OORSPRONKELIJKE BEDIENINGSHANDLEIDING

BELANGRIJKE OPMERKING:

Lees alvorens u uw nieuwe airconditioning installeert eerst zorgvuldig deze handleiding door. Bewaar de handleiding vervolgens voor verder gebruik.

- Deze handleiding geeft een gedetailleerde beschrijving van de voorzorgsmaatregelen waar u tijdens gebruik op moet letten.
- Lees deze handleiding aandachtig door voordat u het apparaat gebruikt om een juiste werking van de bedrade controller te garanderen.
- Deze handleiding bewaren om later te kunnen raadplegen.

INHOUD

1 ALGEMENE VEILIGHEIDSMATREGELEN

- 1.1 Over de documentatie 1
- 1.2 Voor de gebruiker 2

2 EEN BLIK OP DE GEBRUIKERSINTERFACE

- 2.1 Beschrijving van bedrade controller 5
- 2.2 Statuspictogrammen 6

3 STARTPAGINA'S GEBRUIKEN

- 3.1 Over startpagina's 7

4 MENUSTRUCTUUR

- 4.1 Over de menustructuur..... 11
- 4.2 Menustructuur openen 11
- 4.3 Navigeren in menustructuur..... 11

5 BASISGEBRUIK

- 5.1 Scherm ontgrendelen..... 12
- 5.2 AAN/UIT-bedieningselementen..... 14
- 5.3 Temperatuur aanpassen 19
- 5.4 Bedrijfsmodus van ruimte aanpassen 22

6 Richtlijnen voor netwerkconfiguratie

- 6.1 Instelling bedrade controller..... 25
- 6.2 Instellingen mobiel apparaat..... 28

7 INSTALLATIEHANDLEIDING

- 7.1 Veiligheidsmaatregel..... 35
- 7.2 Overige voorzorgsmaatregelen 38
- 7.3 Installatieprocedure en bijpassende instelling
van bedrade controller 39
- 7.4 Installatie voorwand 46

1 ALGEMENE VEILIGHEIDSMATREGELEN

1.1 Over de documentatie

- De originele documentatie is in het Engels geschreven. Alle andere talen zijn vertalingen.
- De voorzorgsmaatregelen die worden beschreven in dit document hebben betrekking op zeer belangrijke onderwerpen.
- Alle activiteiten beschreven in de installatiehandleiding moeten worden uitgevoerd door een geautoriseerde installateur.

1.1.1 Betekenis van waarschuwingen en symbolen

GEVAAR

Duidt op een situatie die fataal of ernstig letsel tot gevolg kan hebben.

GEVAAR:GEVAAR VAN LEKTROCIJTIE

Duidt op een situatie die kan leiden tot schokgevaar.

GEVAAR:GEVAAR OP RANDWONDEN

Duidt op situatie die kan resulteren in brandwonden door extreem hoge of lage temperaturen.



WAARSCHUWING

Duidt op een situatie die kan leiden tot fatale ongelukken of ernstig letsel.



OPGELET

Duidt op een situatie die kan leiden tot licht of matig letsel.



OPMERKING

Duidt op een situatie die kan leiden tot schade aan apparatuur of eigendom.



INFORMATIE

Duidt op nuttige tips of aanvullende informatie.

1.2 Voor de gebruiker

- Neem contact op met uw installateur als u niet zeker weet hoe u het apparaat moet bedienen.

- Het apparaat is niet bedoeld voor gebruik door personen, inclusief kinderen, met verminderde fysieke, sensorische of mentale vermogens, of mensen met gebrek aan ervaring en kennis, tenzij onder toezicht of op basis van instructies door een persoon die verantwoordelijk is voor hun veiligheid. Kinderen mogen niet met het apparaat spelen.



OPGELET

Spoel het apparaat NIET af. Dit kan elektrische schokken of brand veroorzaken.



OPMERKING

- Plaats GEEN voorwerpen of apparatuur op het apparaat.
- Ga NIET op het apparaat zitten, klimmen of staan.

- Het apparaat is gemarkeerd met het volgende symbool:



Elektrische en elektronische producten kunnen niet worden gecombineerd met ongesorteerd huishoudelijk afval. Probeer het systeem NIET zelf te demonteren: het demonteren van het systeem, de verwerking van het koelmiddel, olie en of onderdelen moet worden uitgevoerd door een geautoriseerde installateur en moeten voldoen aan de toepasselijke wetgeving. Apparaten moeten worden verwerkt in een gespecialiseerde verwerkingsfaciliteit voor hergebruik, recycling en terugwinning. Door ervoor te zorgen dat dit product op de juiste manier wordt verwijderd, helpt u mogelijke schade voor het milieu en de menselijke gezondheid te voorkomen. Neem voor meer informatie contact op met uw installateur of plaatselijke overheid.

2 EEN BLIK OP DE GEBRUIKERSINTERFACE

2.1 Beschrijving van bedrade controller

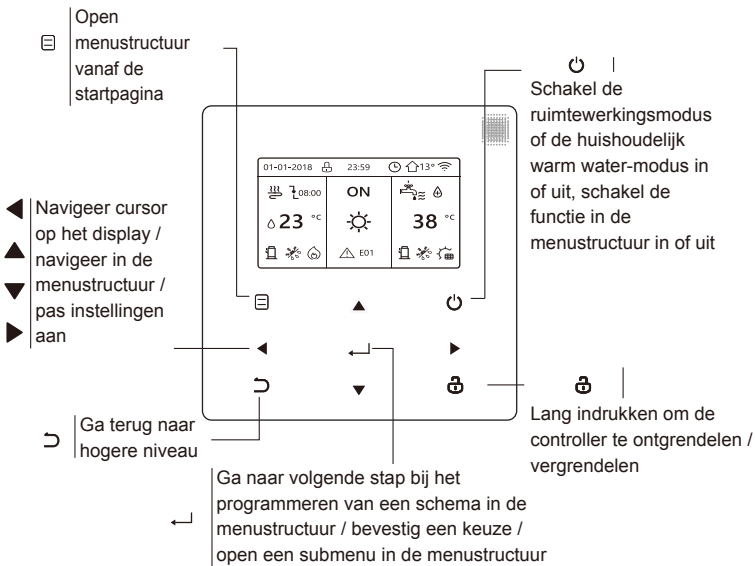

2.2 Statuspictogrammen

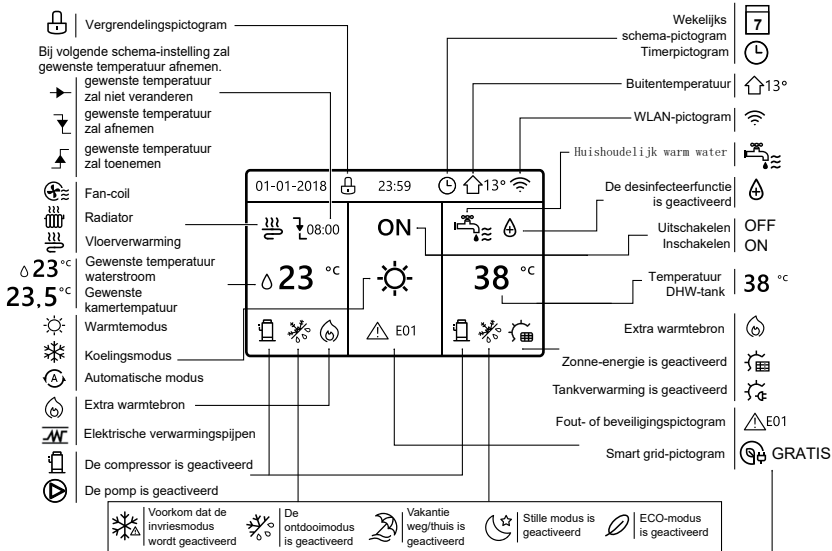

	Fan-coil	Radiator	Vloerverwarming	Huishoudelijk warm water
ON (AAN)				
OFF (UIT)				

	Gratis elektriciteit	Dal-elektriciteit	Piek-elektriciteit
Smart grid	GRATIS	DAL	PIEK

3 GEBRUIK VAN STARTPAGINA'S

3.1 Over startpagina's

Gebruik de startpagina's om instellingen uit te lezen en te wijzigen die bedoeld zijn voor dagelijks gebruik. Wat u op de startpagina's kunt zien en doen, wordt beschreven waar relevant. Afhankelijk van de systeem lay-out zijn de volgende startpagina's beschikbaar:

- Gewenste kamertemperatuur (KAMER)
- Gewenste temperatuur waterstroom (MAIN)
- Werkelijke temperatuur van DHW-tank (TANK)







DHW = huishoudelijk warm water

startpagina 1 :

Als WATERSTROOMTEMP. is ingesteld op JA en KAMERTEMP. is ingesteld NEE. Het systeem heeft de functie inclusief vloerverwarming en huishoudelijk warm water, startpagina 1 verschijnt:

OPMERKING

Alle afbeeldingen in de handleiding zijn ter referentie. De werkelijke pagina's op het scherm kunnen iets afwijken.







01-01-2018 			23:59 			↑13°		
 23 °C		ON 		 38 °C				
								

startpagina2:

Als de WATERSTROOMTEMP. is ingesteld NEE en RUIMTE TEMP. is ingesteld op JA . Het systeem heeft de functie inclusief vloerverwarming en huishoudelijk warm, de startpagina 2 verschijnt:

OPMERKING

De bedrade controller moet in de vloerverwarmingsruimte worden geïnstalleerd om de kamertemperatuur te controleren.

01-01-2018 	23:59 	 13°
 23.5 °C 	ON 	 38 °C

startpagina3:

Als de DHW-MODUS is ingesteld op NEE , en als "WATERSTROOMTIMER" is ingesteld op JA, "KAMERTEMP" is ingesteld op JA, Er verschijnt een hoofdpagina en een aanvullende pagina. Het systeem heeft de functie inclusief vloerverwarming en ruimteverwarming voor ventilatorconvector, startpagina 3 verschijnt:

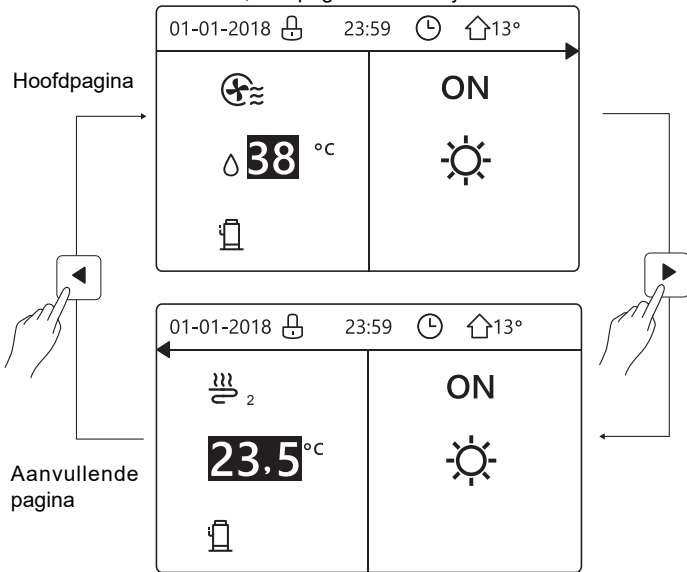

startpagina4 :

Als de KAMERTHERMOSTAAT is ingesteld op DUBBELE ZONE of DOUBLE ZONE op JA ingesteld. Er verschijnt een hoofdpagina en een aanvullende pagina. Het systeem heeft de functie inclusief vloerkoeling, ruimtekoeling voor ventilatorconvector en warm water voor huishoudelijk gebruik, startpagina 4 verschijnt:

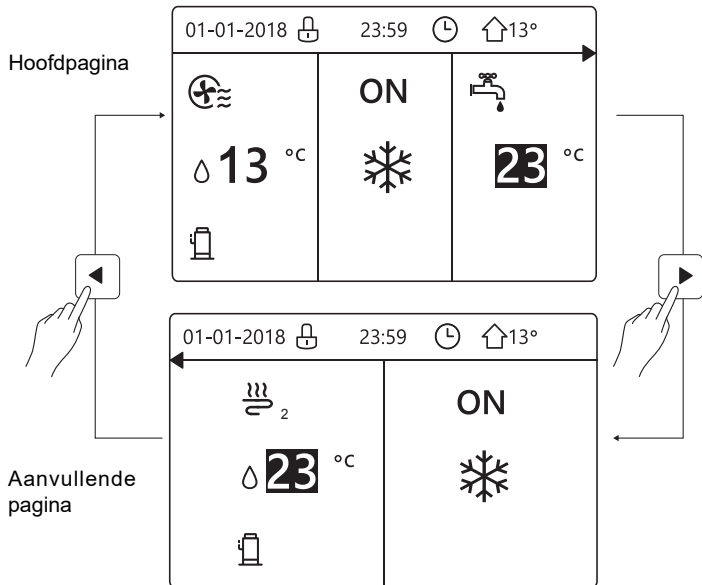



4 MENUSTRUCTUUR



4.1 Over de menustructuur

Gebruik de menustructuur om instellingen te lezen en te wijzigen die NIET bedoeld zijn voor dagelijks gebruik. Wat u kunt zien en doen in de menustructuur wordt beschreven waar van toepassing.

4.2 Menustructuur openen

Druk vanuit een startpagina op "  ". U ziet vervolgens de menustructuur:

MENU	1/2
BEDRIJFSMODUSMODUS	
PRESET TEMPERATUUR	
WARM WATER	
SCHEMA	
OPTIES	
KINDERSLOT	
 OPENEN	

MENU	2/2
SERVICE INFORMATIE	
BEDRIJFSPARAMETER	
VOOR ONDERHOUDSMONTEUR	
WLAN INSTELLING	
 OPENEN	

4.3 Navigeren in menustructuur



Gebruik "▼", "▲" om te bladeren.

5 BASISGEBRUIK

5.1 Scherm ontgrendelen

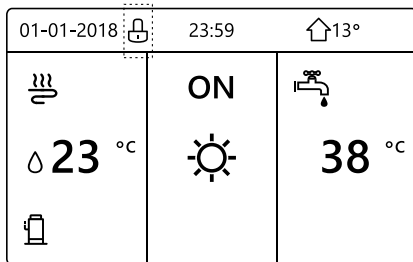
Als het pictogram  op het scherm staat, is de controller vergrendeld. Het volgende beeld wordt getoond:



Druk op een willekeurige toets. Het pictogram  gaat knipperen. Druk lang op de "  " toets. Het pictogram  verdwijnt, de interface kan worden gebruikt.

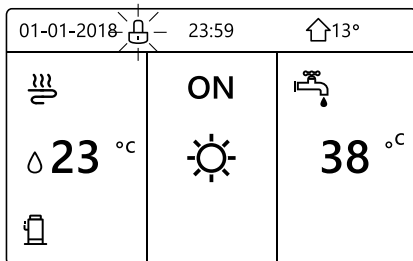

De interface wordt vergrendeld als er enige tijd geen activiteit is (ongeveer 120 seconden) Als de interface is ontgrendeld, drukt u lang op "  " en wordt de interface vergrendeld.

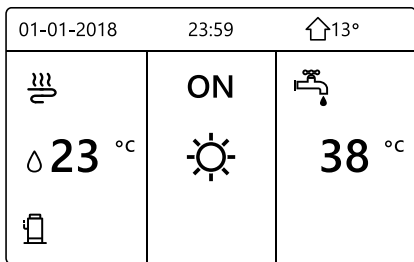

Druk lang op  UNLOCK ↓ ↑  Druk lang op UNLOCK

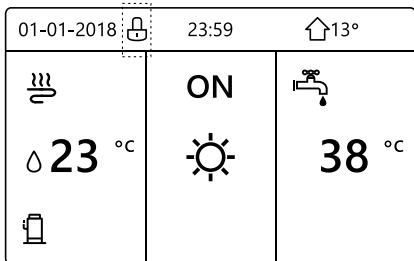

5.2 AAN/UIT-regelaars

Gebruik de interface om de unit in of uit te schakelen voor kamerverwarming of koeling.

- De AAN/UIT functie van het apparaat kan worden bestuurd door de interface als de KAMERTHERMOSTAAT insteld is op NEE. (zie "KAMERTHERMOSTAAT INSTELLING" in "Installatie- en gebruikershandleiding (M-thermische split binnenunit)")
- Druk op "◀", "▲" op de startpagina. De zwarte cursor verschijnt:

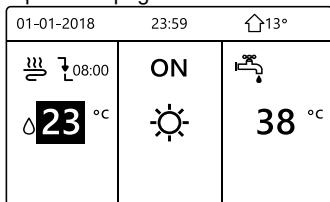

Wanneer de cursor op de temperatuur bij de modus kamerverwarming (inclusief verwarmingsmodus ☀, koelmodus ☀ en automatische modus (A)), drukt u op de toets "⏻" om kamerverwarming of -koeling in of uit te schakelen.

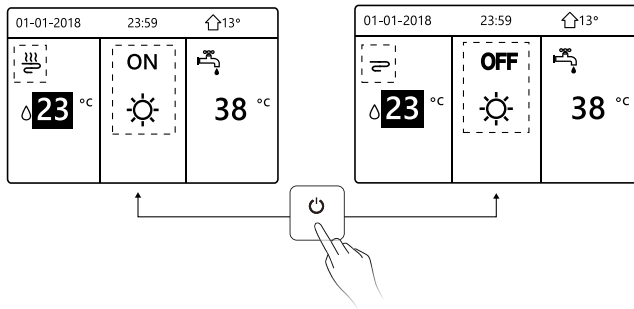

Als het DHW-TYPE op NEE is ingesteld, worden de volgende pagina's getoond:

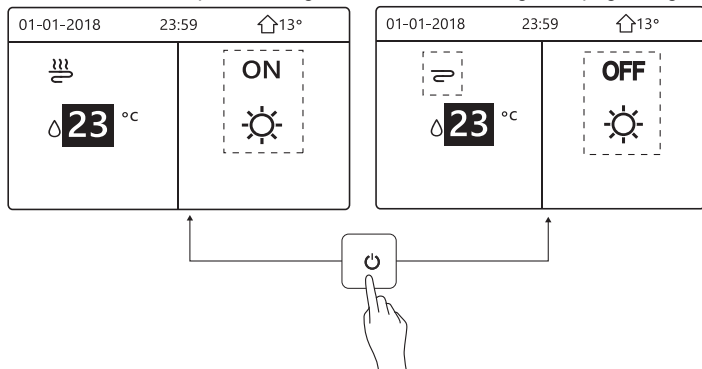

Als TEMP. TYPE is ingesteld KAMERTEMP., verschijnen de volgende pagina's:

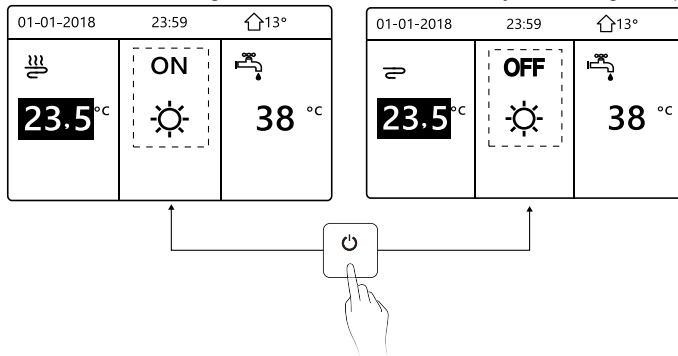







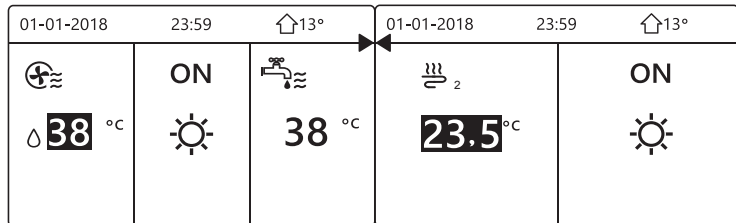

Gebruik de kamerthermostaat om de unit in of uit te schakelen voor verwarming of -koeling van de ruimte.

① De kamerthermostaat staat niet op NEE (zie "KAMERTHERMOSTAAT INSTELLING" in "Installatie- en gebruikershandleiding (M-thermische split binnenunit)"). De unit voor verwarming of -koeling wordt in- of uitgeschakeld met de kamerthermostaat, druk op  op de interface. De volgende pagina worden getoond:







② De kamerthermostaat staat op INSTELLING DUBBELE ZONE (zie "KAMERTHERMOSTAATINSTELLING" in "Installatie- en gebruikershandleiding (M-thermische split binnenunit)"). De kamerthermostaat voor fan-coil is uitgeschakeld, de kamerthermostaat voor vloerverwarming is ingeschakeld en de unit is in bedrijf, maar het display staat OFF. Het volgende beeld wordt getoond:



01-01-2018 23:59  13°			01-01-2018 23:59  13°		
	OFF			OFF	
 38 °C		38 °C	23.5 °C		

Gebruik de interface om het apparaat in of uit te schakelen voor DHW. Druk op "►", "▼" op de startpagina. De zwarte cursor verschijnt:

01-01-2018 23:59  13°		
	ON	
 23 °C		38 °C

2) Wanneer de cursor op de temperatuur van de SWW-modus staat. Druk op de " ⏻ " toets om de DHW-modus in/uit te schakelen.

Als de ruimtemodus AAN is, zullen de volgende pagina's worden getoond:

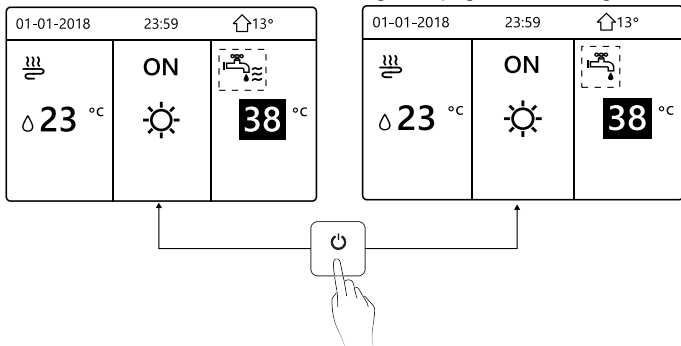

Als de ruimtewerkingsmodus UIT is, zullen de volgende pagina's worden getoond:

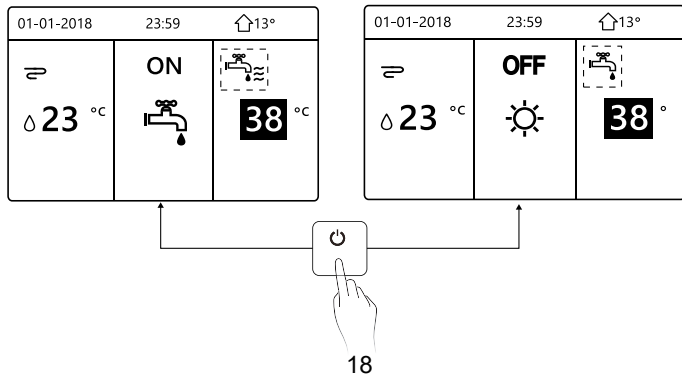

5.3 Temperatuur aanpassen

Druk op "◀", "▲" op de startpagina. De zwarte cursor verschijnt:

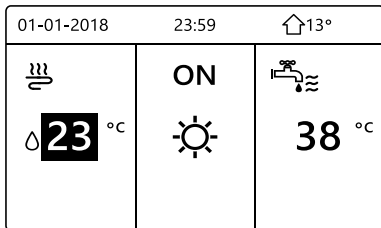

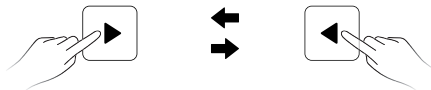
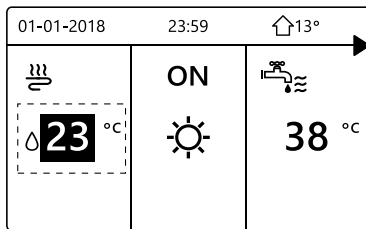

- Als de cursor op de temperatuur staat, gebruik dan de "◀", "▶" om te selecteren en "▼", "▲" om de temperatuur aan te passen.

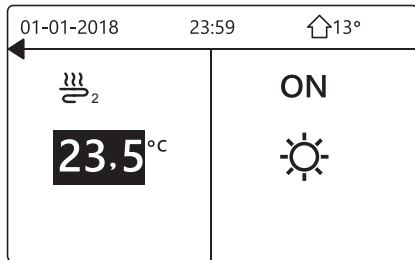
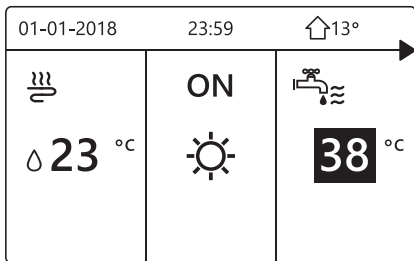

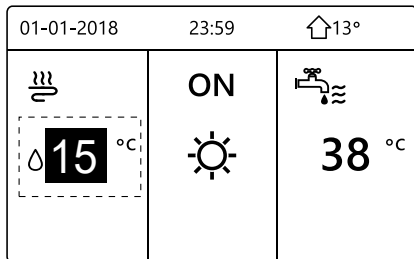
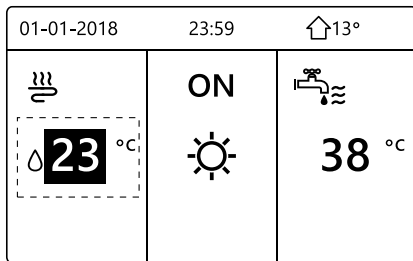







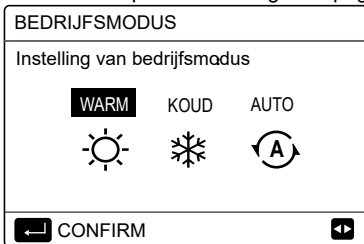

5.4 Bedrijfsmodus van ruimte aanpassen

- De ruimte-bedrijfsmodus aanpassen via interface a naar "  " > "BEDRIJFSMODUS". Druk op "  ". De volgende pagina verschijnt:



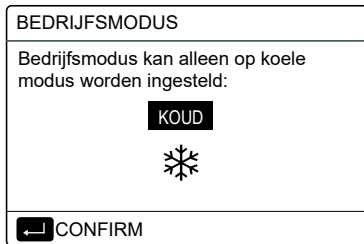
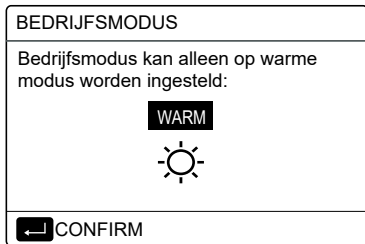

- Er kunnen drie standen worden geselecteerd: WARM, KOEL en AUTO. Gebruik "  ", "  " om te scrollen en druk op "  " om te selecteren. Ook als u niet op  drukt en de pagina verlaat door op de knop  te drukken, blijft de modus werken als de cursor naar de bedrijfsmodus is verplaatst.

Als er alleen de modus VERWARMEN (KOELEN) is, wordt de volgende pagina weergegeven:



- De bedrijfsmodus kan niet worden gewijzigd.

Als u dit selecteert...	Dan is de kamerfunctie-modus ...
 WARM	Altijd warm-modus
 KOUD	Altijd koel-modus
 AUTO	<p>Automatisch gewijzigd door de software op basis van de buitentemperatuur (en afhankelijk van de instellingen van de installateur van de binnentemperatuur), rekening houdend met maandelijkse beperkingen.</p> <p>Opmerking: Automatische omschakeling is alleen mogelijk onder bepaalde voorwaarden.</p> <p>Zie "VOOR ONDERHOUDSMONTEUR" > "AUTO MODUS INSTELLING" in "Installatie- en gebruikershandleiding (M-thermische split binneneenheid)".</p>

- Stel de kamerfunctie-modus in met de kamerthermostaat (zie "KAMERTHERMOSTAAT INSTELLING" in "Installatie- en gebruikershandleiding (M-thermische split binnenunit)") Ga naar "☰" > "BEDRIJFSMODUS". Als u op een willekeurige toets drukt om te selecteren of in te stellen, wordt de volgende pagina weergegeven:

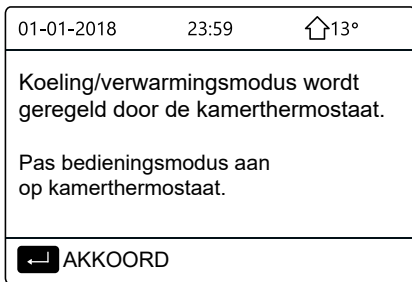



6 Richtlijnen voor netwerkconfiguratie

- De bedrade controller regelt intelligente besturing met een ingebouwde module die het besturingssignaal van de APP ontvangt.
- Controleer voordat u het WLAN aansluit of uw router is ingeschakeld en zorg ervoor dat de bedrade controller goed is verbonden met het draadloze signaal.
- Tijdens het draadloze distributieproces knippert het LCD-pictogram "  " om aan te geven dat het netwerk wordt ingesteld. Nadat het proces is voltooid, blijft het pictogram "  " continu branden.

6.1 Instelling bedrade controller

De bedrade controllerinstellingen omvatten AP-MODUS en HERSTEL WLAN-INSTELLING.

WLAN-INSTELLING
AP MODUS
HERSTEL DE WLAN-INSTELLING
 OPENEN 

- Activeer de WLAN via interface. Ga naar "☰" > "WLAN-INSTELLING" > "AP-MODUS".

Druk op "↵", de volgende pagina verschijnt:

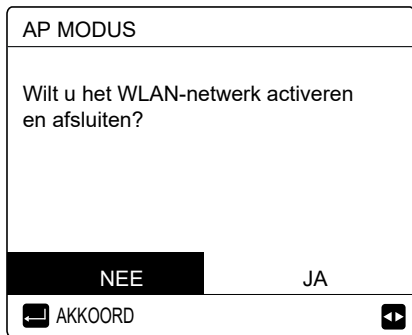

Gebruik "◀", "▶" om naar "JA" te gaan. Druk op "↵" om de AP-modus te selecteren. Selecteer de AP-modus op het mobiele apparaat en ga door met de vervolginstellingen volgens de APP-prompts.

OPGELET

Nadat de AP-modus is geactiveerd en er geen verbinding is met de mobiele telefoon, gaat het LCD-pictogram "📶" 10 minuten knipperen.

Als het is verbonden met de mobiele telefoon, blijft het pictogram "📶" continu branden.

- Herstel WLAN-instelling via interface. Ga naar "☰" > "WLAN-INSTELLING" > "HERSTEL WLAN-INSTELLING". Druk op "↵", de volgende pagina verschijnt:

HERSTEL DE WLAN-INSTELLING

Wilt u de WLAN-instelling herstellen en afsluiten?

NEE JA

AKKOORD

Gebruik "◀", "▶" om naar "JA" te gaan. Druk op "↵" om de WLAN-instelling te herstellen. Voer de bovenstaande bewerking uit en de draadloze configuratie wordt opnieuw ingesteld.

6.2 Instellingen mobiel apparaat

AP-modus is beschikbaar voor draadloze distributie aan de mobiele kant.

- AP-modus die WLAN verbindt:

6.2.1 Installeer APP

- ① Scan de volgende QR-code om de Smart Home APP te installeren.



- ② Zoek opnieuw in "MSmartLife" in APP STORE of GOOGLE PLAY om de APP te installeren.

Deze app is alleen van toepassing op Android 7.0 en IOS7 of nieuwere besturingssystemen.

6.2.2 Aanmelden / Registreren

Voer uw registratiecode in. Of scan de QR-code op de verpakking van de controller als deze bestond. En registreer uw account volgens de richtlijnen.

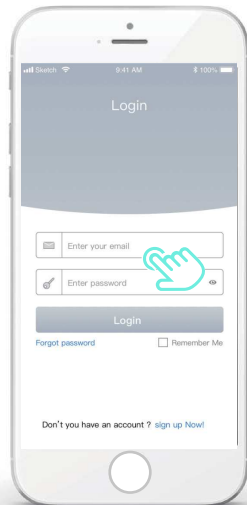
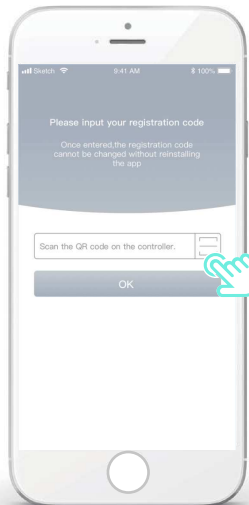

6.2.3 Huishoudapparaten toevoegen:

- 1) Voeg uw apparaat toe volgens de richtlijnen.

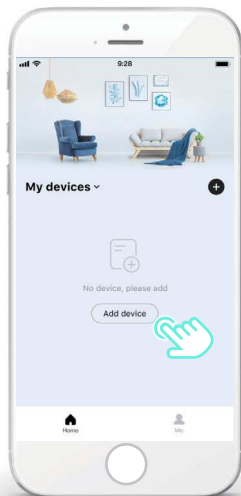

2) Bedien de bedrade controller volgens APP-aanwijzingen.

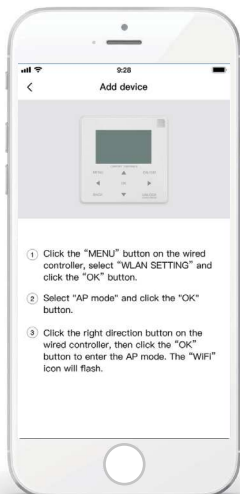

3) Wacht tot het huishoudapparaat verbinding maakt en klik op "Complete".

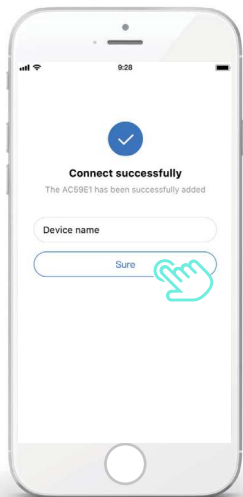

4) Nadat het apparaat is verbonden, blijft het LCD-pictogram "  " van de bedrade controller constant aan en de airconditioner kan worden bediend via de APP.

5) Als het netwerk distributieproces mislukt of als mobiel herstelt moet worden, voer dan "WiFi Factory Reset" uit op de bedrade controller en herhaal vervolgens het bovenstaande proces.

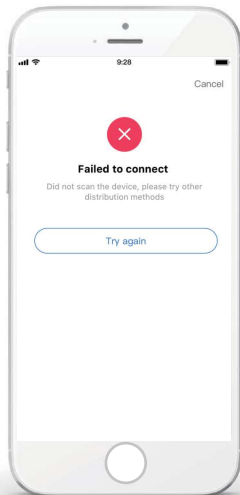



Waarschuwing en probleemoplossing voor netwerkfouten

Wanneer het product is verbonden met het netwerk, moet u ervoor zorgen dat de telefoon zich zo dicht mogelijk bij het apparaat bevindt.

Wij ondersteunen momenteel alleen 2,4 GHz-bandrouters.

Speciale tekens (leestekens, spaties, etc.) worden niet aanbevolen voor gebruik in de WLAN-naam.

Het wordt aanbevolen om niet meer dan 10 apparaten op één router aan te sluiten om te voorkomen dat huishoudelijke apparaten worden beïnvloed door een zwak of onstabiel netwerksignaal.

Als het wachtwoord van de router of Wi-Fi is gewijzigd, wist u alle instellingen en reset u het apparaat.

De inhoud van APP kan veranderen in versie-updates en de actuele werking zal prevaleren.

7 INSTALLATIEHANDLEIDING

7.1 Veiligheidsmaatregel

- Lees de veiligheidsmaatregelen aandachtig door voordat u het apparaat installeert.
- Hieronder worden belangrijke veiligheidskwesties vermeld waaraan moet worden voldaan.
- Als er na voltooiing geen abnormale verschijnselen zijn tijdens het testen, overhandig dan de handleiding aan de gebruiker.
- Betekenis van symbolen:



WAARSCHUWING

Betekent onjuiste behandeling kan leiden tot fataal ongeluk of ernstig letsel.



OPGELET

Betekent onjuiste behandeling kan leiden tot persoonlijk letsel of materiele schade.



WAARSCHUWING

Laat het apparaat door de distributeur of technici installeren.

Ondeskundige installatie kan leiden tot storingen, elektrische schokken of brand.

Volg de aanwijzingen in deze handleiding strikt op.

Onjuiste installatie kan elektrische schokken of brand veroorzaken.

Herinstallatie moet worden uitgevoerd door bekwame technici.

Onjuiste installatie kan elektrische schokken of brand veroorzaken.

Demonteer uw airconditioner niet zonder technische kennis.

Ondeskundige demontage kan een storingen en zelfs brand veroorzaken.

OPGELET

Installeer het apparaat niet op een plaats die mogelijk blootstaat aan ontvlambare gassen.

Als brandbare gassen ontsnappen en in contact komen met de bedrade controller, kan er brand ontstaan.

De bedrading moet geschikt zijn voor de spanning van de de bedrade controller.

Anders kan er elektrische lekkage of oververhitting optreden en dit kan brand veroorzaken.

De gespecificeerde kabels moeten op de bedrading worden aangesloten. Er mag geen externe druk op de terminal worden uitgeoefend.

Anders kan bedrading worden beschadigd en kan er oververhitting en brandgevaar ontstaan .

Plaats de bedrade afstandsbediening niet in de buurt van de lampen om te voorkomen dat het externe signaal van de afstandsbediening wordt gestoord. (zie afbeelding rechts)



7.2 Overige voorzorgsmaatregelen

7.2.1. Installatielocatie

Installeer het apparaat niet op een plaats met veel olie, stoom of sulfidegas. Het apparaat kan vervormen en defect raken.

7.2.2 Voorbereiding voor installatie

1) Controleer of het volgende compleet is.

Nr.	Naam	Aantal	Opmerkingen
1	Bedrade controller	1	_____
2	Ronde houtschroef met ronde kop	3	Voor wandmontage
3	Montageschroef met ronde kop	2	Voor montage op de schakelkast
4	Installatie- en gebruikershandleiding	1	_____
5	Kunststof bout	2	Dit accessoire wordt gebruikt wanneer de gecentraliseerde besturing in de elektrische kast wordt geïnstalleerd
6	Kunststof expansiepijp	3	Voor wandmontage

7.2.3 Opmerking voor installatie van bedrade controller:

- 1) Deze installatiehandleiding bevat informatie over de installatieprocedure van de bedrade afstandsbediening. Raadpleeg de installatiehandleiding van de binnenunit voor de verbinding tussen de bedrade afstandsbediening en de binnenunit.
- 2) Het circuit van bedrade afstandsbediening is laagspanningscircuit. Sluit het nooit aan op een standaard 220V / 380V-circuit en plaats het niet in dezelfde bedradingsbuis met het circuit.
- 3) De afgeschermd kabel moet stabiel geaard worden om goed verbinding te verzekeren.
- 4) Probeer de afgeschermd kabel niet te verlengen door deze af te knippen. Gebruik indien nodig een verbindingaansluitblok.
- 5) Gebruik Megger nadat de verbinding is voltooid om de isolatie op de signaaldraad te controleren.

7.3 Installatieprocedure en bijpassende instelling van bedrade controller

7.3.1 Afmetingen van apparaat

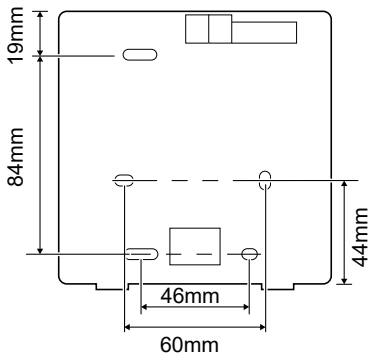
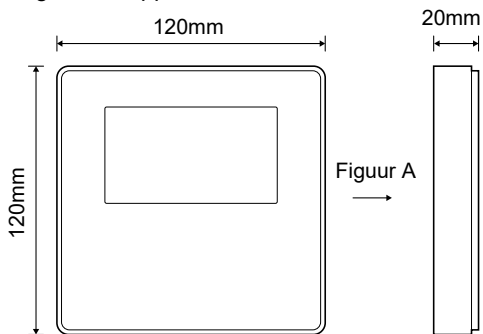

7.3.2 Bedrading

Ingangsspanning (A / B)	13,5 VAC
Bedradingsgrootte	0,75 mm ²

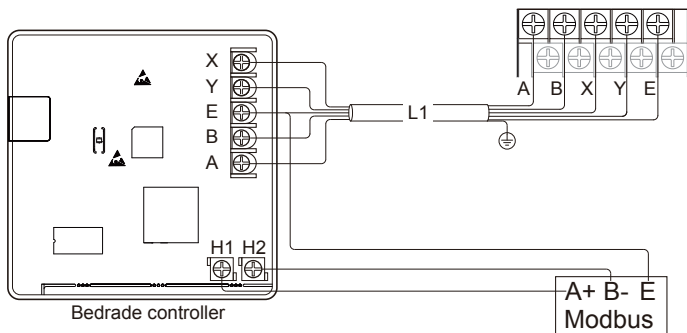

7.3.3 Installatie achterwand

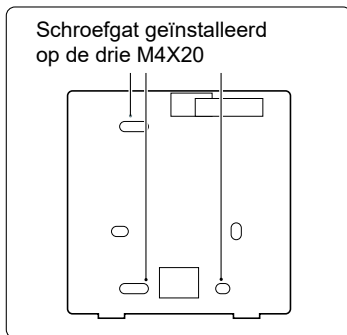
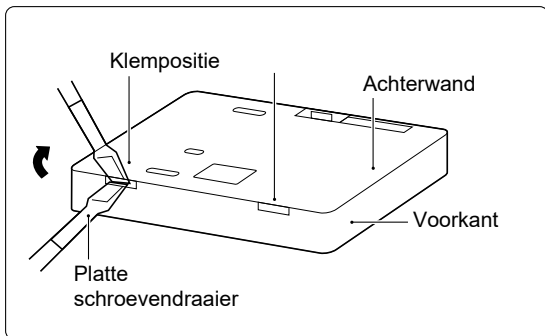

Schroefgat geïnstalleerd
op de drie M4X20

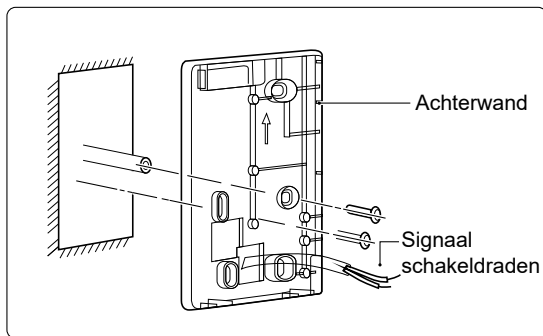

- 1) Gebruik een platte schroevendraaier om in de opening in de onderkant van de bedrade controller te steken en verdraai de schroevendraaier om de achterwand te verwijderen. (Let op de draairichting, anders raakt de achterklep beschadigd!)
- 2) Gebruik drie M4X20-schroeven om de achterwand direct op de muur te installeren.
- 3) Gebruik twee M4X25-schroeven om de achterwand op de 86 stroomkast te installeren en gebruik M4X20-schroeven voor bevestiging aan de muur.
- 4) Pas de lengte van twee plastic schroefstaven in het accessoire aan op de standaardlengte vanaf de schroefstang van de stroomkast tot aan de muur. Zorg ervoor dat u tijdens het installeren van de schroefstang plat tegen de muur wordt gemonteerd.
- 5) Gebruik kruiskopschroeven om de onderste kap van de bedrade controller in de muur te bevestigen door de schroefstang. Zorg ervoor dat de onderkant van de bedrade controller zich op hetzelfde niveau bevindt na de installatie en installeer vervolgens de bedrade controller aan de onderkant.
- 6) Overmatig vastdraaien van de schroef kan vervorming van de achterwand tot gevolg hebben.

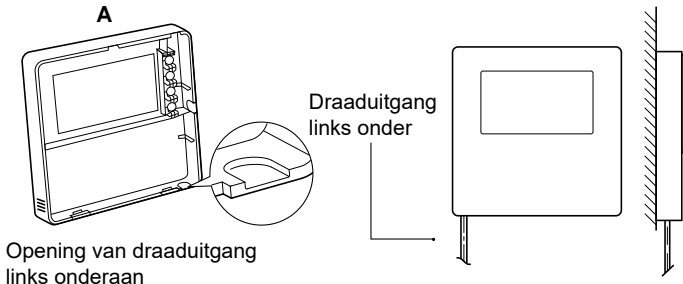

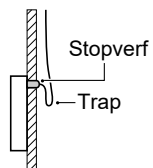
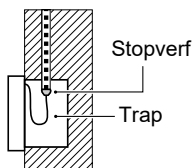
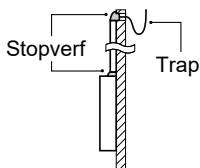
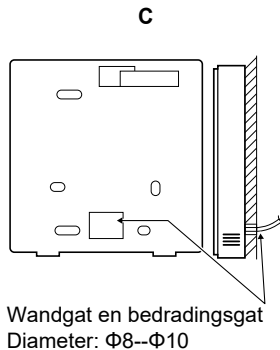
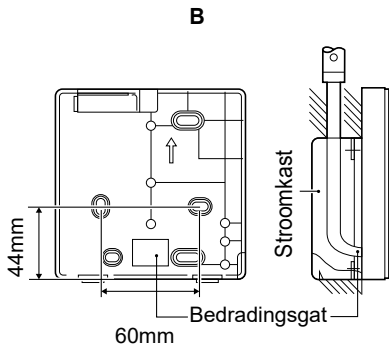

Voorkom dat er water in de bedrade afstandsbediening komt, gebruik een trap en stopverf om de connectoren van draden af te dichten tijdens de installatie van de bedrading.

7.4 Installatie voorwand

Monteer de voorwand en zet deze vast. Vermijd dat de communicatiedraad tijdens de installatie beklemd raakt.

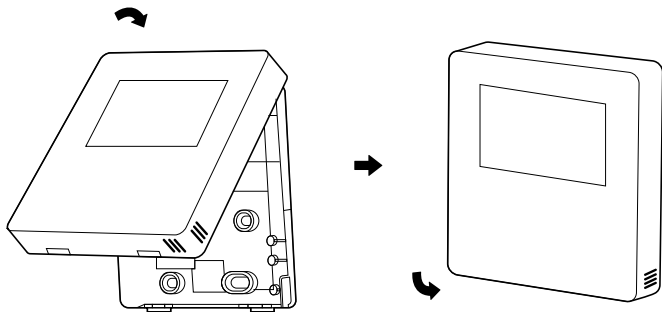

Sensor mag niet met vocht in aanraking komen.

Installeer de achterwand op de juiste manier en zet de voorwand en de achterwand stevig vast, anders kan de wand loskomen.



OPMERKING

.....

.....

.....

.....

.....

.....

.....

.....

.....

.....

.....

.....

.....

.....

.....

.....

.....

.....

.....

.....

.....

.....

OPMERKING

.....

.....

.....

.....

.....

.....

.....

.....

.....

.....

.....

.....

.....

.....

.....

.....

.....

.....

.....

.....

.....

.....

OPMERKING

.....

.....

.....

.....

.....

.....

.....

.....

.....

.....

.....

.....

.....

.....

.....

.....

.....

.....

.....

.....

.....

.....

.....

TERUGNAME VAN ELEKTRONISCH AFVAL



Het op het product of in de begeleidende documentatiematerialen aangebrachte symbool betekent dat afgedankte elektrische of elektronische producten niet tezamen met het normale huishoudelijke afval verwerkt mogen worden. Lever het afgedankte product ten behoeve van de juiste verwerking af bij een hiertoe aangewezen inzamelpunt, waar het zonder betaling in ontvangst genomen zal worden. Door dit product op de juiste wijze te verwerken, helpt u waardevolle natuurlijke grondstoffen te sparen en gezondheidsrisico's voor mensen, die ten gevolge van onjuiste afvalverwerking zouden kunnen ontstaan, te voorkomen. Voor meer gedetailleerde informatie kunt u terecht op het lokale gemeentehuis of bij het dichtstbijzijnde inzamelpunt.

PRODUCENT

SINCLAIR CORPORATION Ltd.
16 Great Queen Street
WC2B 5AH London
United Kingdom
www.sinclair-world.com

Dit apparaat is geproduceerd in China (Made in China).

VERTEGENWOORDIGER, KLANTENSERVICE EN -ONDERSTEUNING

Beijer Ref Support BV
Westfields 1210
5688 HA Oirschot
Netherlands
Tel.: +31 88 122 0700
www.beijerref.nl | purchasing@beijerref.nl



