

Ver. | - -

BELANGRIJKE OPMERKING:

Lees alvorens u uw nieuwe airconditioning installeert eerst zorgvuldig deze handleiding door. Bewaar de handleiding vervolgens voor verder gebruik.

Gebruikte symbolen



WAARSCHUWING

Dit symbool geeft aan dat het risico van dodelijke of ernstige verwondingen bestaat.



ATTENDERING

Dit symbool geeft aan dat het risico van verwondingen of materiële schade bestaat.

OPMERKING

Geeft belangrijke informatie aan. Als u zich hier niet aan houdt, kan materiële schade ontstaan.

Disclaimer

De producent is niet aansprakelijk wanneer verwondingen of materiële schade veroorzaakt worden door een van de volgende oorzaken:





1. Schade aan het product t.g.v. onjuist gebruik of forcering van het product.
2. Aanpassingen aan, wijzigingen in of onderhoud van het product of gebruik ervan in combinatie met een andere installatie, die in strijd zijn met de aanwijzingen van de producent.
3. Nadat is nagecheckt dat het defect aan het product rechtstreeks veroorzaakt is door een corrosief gas.
4. Nadat is nagecheckt dat de defecten veroorzaakt zijn door onjuiste omgang tijdens verplaatsing van het product.
5. Gebruik, reparaties of onderhoud van de unit, waarbij men zich niet aan de bedieningshandleiding of de van toepassing zijnde voorschriften houdt.
6. Nadat is nagecheckt dat het probleem of geschil veroorzaakt is door kwalitatieve of capaciteitskenmerken van door andere producenten vervaardigde componenten en/of onderdelen.
7. Als de schade veroorzaakt is door natuurrampen, een ongeschikte gebruiksomgeving of overmacht.

Neem, als het nodig is de airconditioning te installeren, verplaatsen of repareren, eerst contact op met de verkoper of het plaatselijke servicebedrijf. De airconditioning mag uitsluitend geïnstalleerd, verplaatst en gerepareerd worden door een geautoriseerd bedrijf. Anders kunnen ernstige schade en/of verwondingen ontstaan en kunnen er zelfs dodelijke ongelukken optreden.

Mocht er een koelmediumlekkage ontstaan of wanneer het t.b.v. de installatie, de verplaatsing, het onderhoud of de demontage de airconditioning noodzakelijk is het koelmedium uit de airconditioning te zuigen, dient men contact op te nemen met een voor deze handelingen gekwalificeerde deskundige of te werk te gaan op een andere geschikte manier, overeenkomstig de plaatselijke voorschriften en richtlijnen.

Deze installatie mag niet bediend worden door personen (incl. kinderen) die over lagere fysieke, waarnemings- of mentale capaciteiten of over onvoldoende kennis en ervaring beschikken, wanneer ze niet onder toezicht staan of over de bediening geïnstrueerd worden door een persoon die verantwoordelijk is voor hun veiligheid.

Men dient erop toe te zien dat kinderen niet met de airconditioning spelen.

 <p>De installatie is gevuld met het brandbare koelmedium R32.</p>	 <p>Lees vóór de installatie eerst de installatie-instructies door.</p>
 <p>Lees vóór gebruik eerst de bedieningshandleiding door.</p>	 <p>Lees vóórdat u een reparatie uitvoert eerst de servicehandleiding door.</p>

gevuld met het brandbare koelmedium R32. Houd u bij reparaties nauwkeurig aan de instructies van de producent. Wees u bewust van het feit dat het koelmedium reukloos kan zijn. Lees de deskundige handleiding door.



- Om ervoor te zorgen dat de airconditioning functioneert, circuleert er een speciaal koelmedium door het systeem. Het gebruikte koelmedium is speciaal gezuiverde fluoride R32. Het koelmedium is brandbaar en reukloos. Mocht er onverhoopt een lekkage optreden, dan kan het onder bepaalde omstandigheden exploderen. De brandbaarheid van het koelmedium is echter zeer laag. Het kan uitsluitend ontstoken worden door open vuur.

In vergelijking met normale koelmedia is R32 een medium dat niet milieuvervuילend is en de ozonlaag niet beschadigt. Het draagt ook slechts weinig bij aan het broeikas-effect. R32 beschikt over zeer goede thermodynamische eigenschappen. Hierdoor kan een hoge energetische efficiëntie bereikt worden. De airconditioning functioneert dan ook met een relatief kleine hoeveelheid koelmedium.

WAARSCHUWING

Maak voor het versnellen van het ontdooiproces of voor het schoonmaken van de installatie geen gebruik van andere dan de door de producent aanbevolen middelen. Mocht het nodig zijn reparaties uit te voeren, neem dan contact op met het dichtstbijzijnde geautoriseerde servicebedrijf. Willekeurig welke reparaties, die zijn uitgevoerd door personen zonder de benodigde kwalificaties, kunnen gevaren opleveren. De installatie moet geplaatst worden in een vertrek waar niet permanent het gevaar bestaat dat brandbare stoffen ontbranden (bijv. door open vuur, een brandende gasbrander of een elektrische verwarming met gloeispiralen). Prik de koelmediumleidingen niet door en gooi ze niet in het vuur. De installatie moet geplaatst en gebruikt of opgeslagen worden in vertrekken met een vloeroppervlakte groter dan X m². (Raadpleeg voor de omvang van oppervlakte X tabel „a“ in de sectie „Veilige omgang met het brandbare koelmedium“.) De installatie is

- Deze installatie mag niet bediend worden door personen (inclusief kinderen), die over lagere fysieke, waarnemings- of mentale capaciteiten of over onvoldoende kennis en ervaring beschikken, wanneer ze niet onder toezicht staan of over de bediening geïnstrueerd worden door een persoon die verantwoordelijk is voor hun veiligheid. Men dient erop toe te zien dat kinderen niet met de airconditioning spelen.

- 1) De WiFi-module maakt gebruik van de volgende frequentieband: 2400M–2483,5 Mhz.
- 2) Het maximale zendvermogen in deze band bedraagt 20 dBm.



R32: 675

Dit symbool betekent dat dit product niet weggegooid mag worden bij het normale huishoudelijke afval. Draag het op verantwoorde wijze over om het te

laten recycleren, zodat u voorkomt dat er t.g.v. onjuiste verwerking schade aan het milieu en/of aan de gezondheid van mensen optreedt en u bijdraagt aan het duurzame hergebruik van natuurlijke grondstoffen.

Maak voor het inleveren van de gebruikte installatie gebruik van de hiertoe bestemde afvalinzamelingsplaats of neem contact op met de verkoper waar het product werd aangeschaft. Deze kan het product in ontvangst nemen om het op ecologische wijze te recycleren.

Neem, als het nodig is de airconditioning te installeren, verplaatsen of repareren, eerst contact op met de verkoper of het plaatselijke servicebedrijf. De airconditioning mag uitsluitend geïnstalleerd, verplaatst en gerepareerd worden door een geautoriseerd bedrijf. Anders kunnen ernstige schade en/of verwondingen ontstaan en kunnen er zelfs dodelijke ongelukken optreden.

Veilige omgang met het brandbare koelmedium

Kwalificatie-eisen voor monteurs en onderhoudstechnici

- Alle medewerkers die met het airconditioningssysteem werken, dienen over een geldig certificaat te beschikken, afgegeven door de bevoegde instantie, evenals over in deze branche erkende kwalificaties voor werk met koelsystemen. Mocht het noodzakelijk zijn dat reparaties aan de installatie worden uitgevoerd door andere technici, dan moeten deze onder toezicht werken van een persoon die over de kwalificaties voor het gebruik van brandbare koelmedia beschikt.
- De installatie mag uitsluitend gerepareerd worden a.d.h.v. de door de producent van de installatie aangeraden werkwijzen.

Opmerkingen t.a.v. de installatie

- De airconditioning mag uitsluitend geïnstalleerd worden in vertrekken met een grotere dan de minimale vloeroppervlakte. De minimale vloeroppervlakte van het vertrek wordt vermeld op het serieplaatje en in de hieronder opgenomen tabel.
- Het is verboden gaten in de koelmediumleidingen te boren of ze in het vuur te gooien.
- Na de installatie moet getest worden of er geen koelmedium uit de airconditioning lekt.

Tabel a: Minimale vloeroppervlakte van vertrekken(m²)

Hoeveelheid koelmedium (kg)	Montage op de vloer	Montage in het venster	Montage aan de muur	Montage aan het plafond
≤1,2	/	/	/	/
1,3	14,5	5,2	1,6	1,1
1,4	16,8	6,1	1,9	1,3
1,5	19,3	7	2,1	1,4
1,6	22	7,9	2,4	1,6
1,7	24,8	8,9	2,8	1,8
1,8	27,8	10	3,1	2,1
1,9	31	11,2	3,4	2,3
2	34,3	12,4	3,8	2,6
2,1	37,8	13,6	4,2	2,8
2,2	41,5	15	4,6	3,1
2,3	45,4	16,3	5	3,4
2,4	49,4	17,8	5,5	3,7
2,5	53,6	19,3	6	4

Opmerkingen t.a.v. het onderhoud

- Controleer of de ruimte voor het onderhoud en de vloeroppervlakte van het vertrek voldoen aan de op het serieplaatje vermelde vereisten.
 - De installatie mag alleen gebruikt worden in vertrekken die aan de op het serieplaatje vermelde vereisten voldoen.

- Controleer of de ruimte voor het onderhoud goed geventileerd is.
 - Tijdens de werkzaamheden moet voortdurend geventileerd worden.
- Controleer of zich in de ruimte voor het onderhoud geen open vuur of potentiële vuurbronnen bevinden.
 - In de ruimte voor het onderhoud mag zich geen open vuur bevinden en er moet een waarschuwingsbordje met de tekst „Verboden te roken“ opgehangen worden.
- Controleer of de aanduidingen op de installatie zich in goede staat bevinden.
 - Vervang slecht zichtbare of beschadigde waarschuwingsbordjes.

Solderen

- Wanneer het t.b.v. het onderhoud nodig is leidingen van het koelsysteem te zagen of solderen, ga dan te werk a.d.h.v. de volgende stappen:
 - a) Schakel de installatie uit en koppel haar los van de stroomtoevoer.
 - b) Zuig het koelmedium eruit.
 - c) Zuig het systeem vacuüm.
 - d) Maak de leidingen schoon met stikstof in gasvorm (N₂).
 - e) Voer het zagen of solderen uit.
 - f) Maak de installatie weer gebruiksklaar.
- Te recyclen koelmedium moet worden opgeslagen in een speciaal vat.
- Check na of zich in de nabijheid van de uitlaat van de vacuümpomp geen open vuur bevindt en of de plaats goed geventileerd is.

Aanvullen van het koelmedium

- Maak voor het vullen gebruik van een uitrusting die uitsluitend bestemd is voor het koelmedium R32. Let op dat verschillende soorten koelstoffen niet met elkaar gecontamineerd raken. Het koelmediumreservoir dient zich tijdens het vullen met koelmedium in verticale positie te bevinden.
- Plak na voltooiing van het vullen een sticker op de installatie met de gegevens van de koelmediumvulling.
- Zorg ervoor dat er niet te veel koelmedium toegevoegd wordt.
- Controleer na het vullen en vóór het proefdraaien of er geen koelmediumlekkages zijn. Ook bij verplaatsingen van de installatie dienen controles op koelmediumlekkages uitgevoerd te worden.

Veiligheidsaanwijzingen voor transport en opslag

- Voer vóór het uitladen van de installatie en het openen van de transportverpakking een controle uit met een ontvlambare gasdetector.
- In de ruimte mag zich geen open vuur bevinden. Houd u aan het rookverbod.
- Houd u aan de plaatselijke voorschriften en wetten.

Veiligheidsaanwijzingen



WAARSCHUWINGEN

Installatie

- De installatie en het onderhoud moeten uitgevoerd worden door medewerkers die over de benodigde kwalificaties beschikken.
- De airconditioning moet geïnstalleerd worden overeenkomstig de landelijke elektrotechnische normen, verordeningen en voorschriften.
- Maak gebruik van een afzonderlijk toevoercircuit met een eigen zekeringautomaat met de juiste parameters conform de van toepassing zijnde veiligheidsvoorschriften.
- Alle geleiders van de interne en de externe unit moeten aangesloten worden door een deskundige.
- Koppel vóórdat een aanvang gemaakt wordt met willekeurig welke werkzaamheden aan de elektroinstallatie de stroomtoevoer los.
- Controleer of de toevoer voldoet aan de vereisten van de airconditioning.
- Instabiele stroomtoevoer en onjuiste aansluiting kunnen tot verwondingen door elektrische stroom, brand of defecten leiden. Breng voor het gebruik van de airconditioning geschikte toevoerkabels aan.
- De aardingsweerstand moet voldoen aan de geldende elektrotechnische veiligheidsnormen.
- De airconditioning moet naar behoren geaard zijn. Onjuiste aarding kan tot verwondingen door elektrische stroom leiden.
- Sluit de stroomtoevoer niet aan voordat de installatie voltooid is.
- Installeer een zekeringautomaat. Anders kan de airconditioning beschadigd raken.
- Wanneer er een vaste aansluiting op het elektriciteitsnetwerk gecreëerd wordt, moet voor het uitschakelen van de unit gebruik gemaakt worden van een schakelaar die alle polen loskoppelt, waarbij de contactpunten in uitgeschakelde toestand minstens 3 mm van elkaar verwijderd zijn.
- De zekeringautomaat moet beschermen tegen kortsluiting en overbelasting.

Veiligheidsaanwijzingen



ATTENDERINGEN

Installatie

- De aanwijzingen voor de installatie en het gebruik van dit product worden verstrekt door de producent.
- Selecteer een plaats die buiten bereik van kinderen is en zich op enige afstand van dieren en planten bevindt. Wanneer dit om veiligheidsredenen noodzakelijk is, breng dan rond de unit een omheining aan.
- De interne unit moet altijd dichtbij een muur aangebracht worden. Maak geen gebruik van ongeschikte toevoerkabels.
- Wanneer de lengte van de toevoerkabel onvoldoende is, verzoek uw leverancier dan om een nieuwe kabel die lang genoeg is. De airconditioning moet zodanig aangebracht worden dat haar stekker eenvoudig bereikbaar is.
- Wanneer de airconditioning wordt aangesloten m.b.v. een stekker, moet deze stekker na voltooiing van de installatie goed bereikbaar zijn.
- Bij airconditionings zonder stekker moet in het circuit een schakelaar (ontkoppelaar) of zekeringautomaat aangebracht worden.

- De groengele geleider in de airconditioning is de aardgeleider, die nooit voor andere doeleinden gebruikt mag worden.
- De airconditioning is gecategoriseerd als elektrisch apparaat van beschermingsklasse I. Ze moet dus naar behoren, overeenkomstig de geldende normen, geaard worden. De aansluiting van de aarding moet uitgevoerd worden door een gekwalificeerde deskundige. Zorg ervoor dat regelmatig gecontroleerd wordt of de aarding functioneert, anders kan dit leiden tot verwondingen door elektrische stroom.
- De temperatuur in het koelcircuit kan hoog zijn. Leid de toevoerkabel op voldoende afstand van de koelmediumleidingen.

Veiligheidsaanwijzingen



WAARSCHUWINGEN

Gebruik en onderhoud

- Deze installatie mag ook gebruikt worden door kinderen ouder dan 8 jaar en door personen die over lagere fysieke, waarnemende- of mentale capaciteiten beschikken, evenals door personen met onvoldoende ervaring of kennis, mits zij onder toezicht staan of instructies hebben ontvangen over hoe de installatie op veilige manier te gebruiken en mits zij zich bewust zijn van de eventuele risico's.
- Kinderen mogen niet met de airconditioning spelen. Zonder toezicht mogen kinderen geen reinigings- of onderhoudswerkzaamheden uitvoeren.
- Wanneer de toevoerkabel beschadigd is, moet hij, om eventuele risico's te voorkomen, vervangen worden door de producent, een geautoriseerd servicebedrijf of een persoon die over de benodigde kwalificaties beschikt. Maak voor de aansluiting geen gebruik van een verlengsnoer met meerdere stopcontacten noch van een tweewegstekker. Dit zou tot brand kunnen leiden.
- Koppel de airconditioning vóór

het schoonmaken los van de stroomtoevoer. Anders zouden verwondingen door elektrische stroom kunnen optreden.

- Was de airconditioning niet met water. Anders dreigen verwondingen door elektrische stroom op te treden.
- Spuit geen water op de interne unit. Anders zouden verwondingen door elektrische stroom en/of beschadiging van de airconditioning kunnen optreden.
- Repareer de airconditioning niet zelf. Anders zouden verwondingen door elektrische stroom en/of beschadiging van de airconditioning kunnen optreden. Neem contact op met de verkoper.
- Raak na uitname van het filter de ribben van de wisselaar niet aan, dit om te voorkomen dat u door de scherpe randen verwond raakt.
- Steek geen vingers in openingen voor de in- en/of uitvoer van lucht. Anders zouden verwondingen van personen en/of beschadiging van de installatie kunnen optreden.

Veiligheidsaanwijzingen



ATTENDERINGEN

Gebruik en onderhoud

- Begiet de afstandsbediening niet met water, anders kan ze beschadigd raken.
- Maak voor het drogen van het filter geen gebruik van open vuur noch van een haardroger, anders zou dit tot deformatie van het filter of tot brand kunnen leiden.
- Blokkeer de luchtin- of uitlaat niet. Dit zou tot defecten kunnen leiden.
- Ga niet op het bovenpaneel van de externe unit staan en plaats er evenmin zware voorwerpen op. De airconditioning zou beschadigd kunnen raken of er zouden verwondingen van personen kunnen optreden.
- Wanneer de ondergenoemde situaties mochten optreden, zet de airconditioning dan direct uit en koppel de stroomtoevoer los. Verzoek vervolgens de verkoper of een geautoriseerd servicebedrijf om reparatie:
 - De toevoerkabel raakt verhit of is beschadigd.
 - Abnormale geluiden tijdens het gebruik.
 - De zekeringautomaat schakelt vaak uit.
 - De airconditioning verspreidt

- een geur alsof er iets brandt.
- Er lekt koelmedium uit de interne unit.

Namen van onderdelen

Interne unit

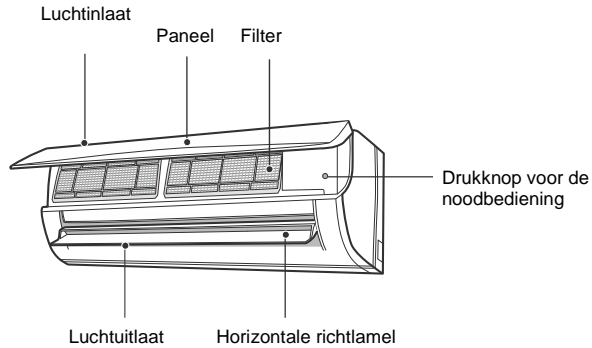

- Wanneer de afstandsbediening kwijtraakt of niet meer functioneert, kunt u de airconditioning in- en uitschakelen m.b.v. de drukknoop voor de noodbediening. De werkwijze is als volgt: Open het paneel, zoals te zien op de afbeelding, en druk op de drukknoop voor de noodbediening om de airconditioning in- of uit te schakelen. Als u de airconditioning op deze manier inschakelt, zal ze in het Automatische regime functioneren.

Display

Temperatuurindicator	26
Indicator v.d. stroomtoevoer	⏻

OPMERKING

- Deze is een algemene beschrijving en de kleuren van de indicatoren kunnen afwijken. Richt u naar de concrete uitvoering.
- De afbeelding van de display kan afwijken van zijn daadwerkelijke uiterlijk. Richt u naar de concrete uitvoering.

Afstandsbediening en bediening

Knoppen op de afstandsbediening

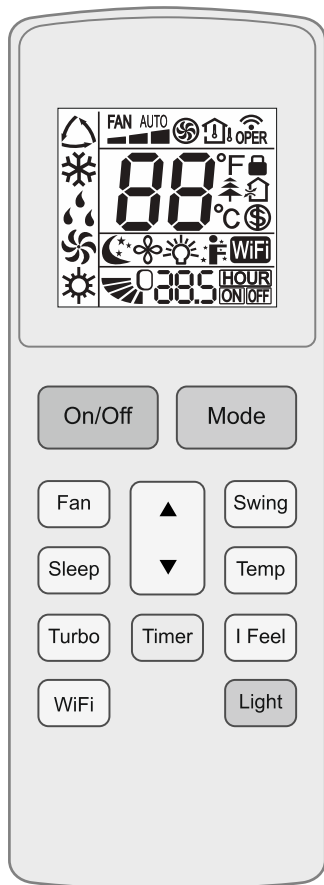



Betekenis van de indicatoren op de display

	Functie I FEEL	
	Instelling van de ventilatorsnelheid	
	Regime Turbo	
	Signaalverzending	
Gebruiksregime		Automatische regime
		Koelregime
		Ontvochtigingsregime
		Ventilatorregime
		Verwarmingsregime
	Slaapfunctie	
	Functie Verwarming 8 °C	
	Functie Gezondheid	
	Functie Ventilatie	
	Functie X-FAN	
Type weergave van de temperatuur		Ingestelde temperatuur
		Temperatuur in het vertrek
		Buitentemperatuur
	Ingestelde temperatuur	
	Functie WiFi	
	Ingestelde tijd	
	Tijdschakelaar in-/uitgeschakeld	
	Verlichting	
	Lucht naar boven / naar beneden gericht	
	Kinderslot	

Functies van de knoppen van de afstandsbediening





OPMERKING

- Dit is een universele afstandsbediening. Ze kan gebruikt worden voor airconditionings met veel verschillende functies. Wanneer op de afstandsbediening een knop wordt ingedrukt van een functie waarover het betreffende model airconditioning niet beschikt, zet de airconditioning haar huidige bedrijfsstatus voort.
- Na aansluiting van de stroomtoevoer geeft de airconditioning een geluidssignaal af. De ON/OFF-indicator  brandt. Vervolgens kunt u de airconditioning bedienen m.b.v. de afstandsbediening.
- Als de installatie ingeschakeld is en men op de afstandsbediening een knop indrukt, knippert de signaalverzendingsindicator  op de display één keer en klinkt er vanaf de airconditioning een toon ter bevestiging van de ontvangst van het signaal.

Drukknop  On/Off

Druk op deze knop om de unit in te schakelen. Druk opnieuw om de unit uit te schakelen.

Drukknop  Mode



Iedere keer dat deze drukknop ingedrukt wordt schakelt het gebruiksregime om, en wel in de volgende cyclus: Automatische regime , Koel- , Ontvochtigings- , Ventilator-  en Verwarmingsregime .



OPMERKING

- Verwarmingsregime: Alleen bij modellen met verwarmingsfunctie.

Drukknop  Fan

Deze drukknop wordt gebruikt om de snelheid van de ventilator in te stellen, en wel in de volgende cyclus: AUTOMatisch, Laag , Matig  en Hoog  en vervolgens terug naar AUTOMatisch.

OPMERKING

- In het Ontvochtigingsregime draait de ventilator met lage snelheid.
- Functie X-FAN: Als u de knop voor het instellen van de ventilatorsnelheid in het Koelregime of het Ontvochtigingsregime 2 seconden ingedrukt houdt, verschijnt de indicator  en blijft de ventilator na uitschakeling van de unit nog een paar minuten

draaien om de binnenzijde van de unit droog te maken. Na aansluiting van de stroomtoevoer is de functie X-FAN standaard uitgezet. De functie X-FAN kan niet gebruikt worden in het Automatische, het Ventilator- en het Verwarmingsregime.





Deze functie maakt het mogelijk op de verdamer van de interne unit gecondenseerd vocht op te laten drogen nadat de unit is uitgeschakeld, dit ter voorkoming van schimmelgroei.

- Als de functie X-FAN ingeschakeld is: Na uitschakeling van de unit, m.b.v. de knop ON/OFF, blijft de ventilator van de interne unit nog een paar minuten met lage snelheid doordraaien. Tijdens deze periode kan de ventilator van de interne unit direct gestopt worden door de knop voor de instelling van de ventilatorsnelheid 2 seconden ingedrukt te houden.
- Als de functie X-FAN uitgeschakeld is: Na uitschakeling van de unit, m.b.v. de knop ON/OFF, komt de hele unit direct tot stilstand.

Functie Gezondheid 
(Ionisatie van de lucht):

Schakel de unit in en druk op de afstandsbediening op de knop Gezondheid om de functie Gezondheid in te schakelen. **Als de afstandsbediening niet over een drukknop Gezondheid beschikt, zal de functie Gezondheid iedere keer, dat de installatie aangezet wordt, standaard ingeschakeld zijn.**

Drukknop 

- Door op drukknop  /  te drukken kunt u de ingestelde temperatuur verhogen/verlagen. In het Automatische régime wordt de temperatuur niet ingesteld.
- Gebruik drukknop  /  bij het instellen van de tijdschakelaar voor het in- of uitschakelen voor het instellen van de tijd.



Drukknop  Sleep

Door op deze knop te drukken kunt u de hoek waaronder de lucht wordt uitgeblazen naar boven of naar beneden toe bijstellen.

Drukknop  Sleep

In het Koel- en het Verwarmingsregime kunt u door op deze knop te drukken de Slaapfunctie opstarten. Druk de knop opnieuw in om de Slaapfunctie op te heffen. Deze functie is niet beschikbaar in het Ventilator-, het Ontvochtigings- en het Automatische regime.

Drukknop Temp

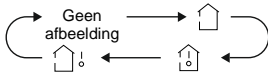

Door deze knop in te drukken kunt u op de display van de interne unit de ingestelde temperatuur  of de temperatuur in het vertrek  laten weergegeven. De selectiemogelijkheden verschijnen op de afstandsbediening in de volgende cyclus:



OPMERKING

- Bij bepaalde modellen kan de buitentemperatuur niet weergegeven worden. In dit geval accepteert de interne unit het bevel , maar wordt de ingestelde temperatuur weergegeven.

Drukknop Turbo

Druk in het Koel- of Verwarmingsregime op deze knop om de functie van het versneld Koelen of Verwarmen in te schakelen. Op de display van de afstandsbediening wordt indicator  weergegeven. Druk opnieuw op deze knop om de functie Turbo uit te schakelen. Indicator  zal dan verdwijnen.

Drukknop I Feel

Druk op deze knop om de functie I FEEL in te schakelen. Op de display van de afstandsbediening zal indicator  weergegeven worden. De afstandsbediening zal de waarde van de gemeten temperatuur doorgeven aan de unit en de unit zal de temperatuur in het vertrek automatisch reguleren aan de hand van de door de afstandsbediening gemeten temperatuur. Druk opnieuw op deze knop om de functie I FEEL uit te schakelen. Indicator  zal verdwijnen.

OPMERKING

- Plaats de afstandsbediening, als deze functie ingeschakeld is, dicht bij de gebruiker. Plaats de afstandsbediening niet dichtbij een voorwerp met een hoge of lage temperatuur, dit om te voorkomen dat een onjuiste omgevingstemperatuur gemeten wordt. Als functie I FEEL ingeschakeld is, moet de afstandsbediening zodanig geplaatst worden, dat de interne unit de door de afstandsbediening uitgezonden signalen kan ontvangen.

Drukknop Timer

- Als de unit in bedrijf is, druk dan op deze knop om de tijdschakelaar voor het uitzetten in te stellen (Timer OFF). Als de unit niet in bedrijf is, druk dan op deze knop om de tijdschakelaar voor het inschakelen in te stellen (Timer ON).
- Na het indrukken van deze knop zal indicator HOUR ON/OFF knipperen. Stel de gewenste in-/uitschakeltijd in m.b.v. de knop / (als u knop  ingedrukt houdt, zal de waarde sneller veranderen). De reikwijdte van de in te stellen tijd bedraagt 0,5–24 uur. Druk opnieuw op knop TIMER om de instelling van de tijdschakelaar te bevestigen. Indicator HOUR ON/OFF houdt dan op met knipperen.
- Als de indicator knippert en u knop TIMER niet indrukt, wordt de functie van de tijdschakelaar na 5 seconden opgeheven. Als de instelling van de tijdschakelaar bevestigd is, kunt u de functie van de tijdschakelaar opheffen door op drukknop TIMER te drukken.

Drukknop WiFi

- Druk op deze knop om functie WiFi in te schakelen. Op de afstandsbediening wordt indicator WiFi weergegeven. Als u de knop WiFi indrukt en gedurende 5 seconden vasthoudt, schakelt functie WiFi uit en verdwijnt indicator WiFi.
- Als de installatie uitgeschakeld is en u de knoppen MODE en WiFi 1 seconde lang tegelijkertijd indrukt, wordt de WiFi-module gereset naar de fabrieksinstellingen.

OPMERKING



- Deze functie is beschikbaar op slechts enkele modellen.

Drukknop Light

Druk op de knop LIGHT om de verlichting van de display in-/uit te schakelen.

Functies van knoppencombinaties

Knoppencombinatie ▲ en ▼: Kinderslot

Door tegelijkertijd gedurende 3 seconden knop ▲ en knop ▼ in te drukken, kunnen de drukknoppen van de afstandsbediening geblokkeerd of gedeblokkeerd worden. Wanneer de afstandsbediening geblokkeerd is, zal indicator  weergegeven worden. Als u een drukknop van de afstandsbediening indrukt, zal indicator  drie keer knippen.

Knoppencombinatie MODE en ▼: Omschakelen tussen °F en °C

Als de unit uitgeschakeld is, kunt u door tegelijkertijd de knoppen MODE en ▼ in te drukken om om te schakelen van temperatuurweergave in graden Celsius (°C) naar graden Fahrenheit (°F) en andersom.

Knoppencombinatie TEMP en TIMER: Functie Energiebesparing

Druk in het Koelregime tegelijkertijd de knoppen TEMP en TIMER in om de functie Energiebesparing in te schakelen. Op de display van de afstandsbediening wordt dan „SE“ weergegeven. Herhaal dit om de functie uit te schakelen.

Knoppencombinatie TEMP en TIMER: Functie Verwarming 8 °C

Druk in het Verwarmingsregime tegelijkertijd de knoppen TEMP en TIMER in om de functie Verwarming 8 °C in te schakelen. Op de display van de afstandsbediening wordt dan indicator  weergegeven en er wordt een temperatuur van 8 °C ingesteld. Herhaal dit om de functie uit te schakelen.

Vervanging van de batterijen van de afstandsbediening

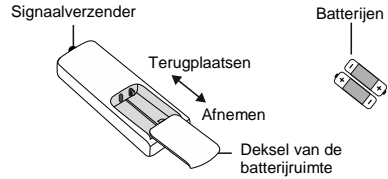

1. Druk de achterzijde van de afstandsbediening in op de plaats die is aangegeven met het symbool  (zie afbeelding) en schuif het deksel van de batterijruimte vervolgens in de richting van het pijltje.
2. Vervang de twee 1,5V batterijen met omvang AAA. Check na of de + en - -polen van de batterijen juist georiënteerd zijn.
3. Plaats het deksel van de batterijruimte terug.

OPMERKING

- Richt bij het gebruik van de afstandsbediening de zender van het signaal op het venstertje van de ontvanger van de airconditioning.
- De afstand tussen de zender van het signaal en het venstertje van de ontvanger mag niet groter zijn dan 8 m en tussen de zender en de ontvanger mogen zich geen obstakels bevinden.
- In ruimten waar zich TL-verlichting of een draadloze telefoon bevindt kan het signaal verstoord raken. In dit geval moet de afstandsbediening dichterbij de airconditioning gehouden worden.
- Maak bij vervanging van de batterijen gebruik van hetzelfde batterijtype.
- Neem de batterijen uit de afstandsbediening als u haar lange tijd niet zult gebruiken.
- Vervang de batterijen als de indicatoren op de display van de afstandsbediening slecht of helemaal niet zichtbaar zijn.

Reiniging en onderhoud

schaduw opdrogen.



WAARSCHUWING

- Schakel de airconditioning vóór u met schoonmaken begint uit en koppel haar los van de stroomtoevoer, dit ter voorkoming van verwondingen door elektrische stroom.
- Was de airconditioning niet m.b.v. water, anders dreigen er verwondingen door elektrische stroom op te treden.
- Maak bij het schoonmaken van de airconditioning geen gebruik van vluchtige vloeistoffen.
- Maak bij het schoonmaken van de airconditioning geen gebruik van vloeibare of agressieve schoonmaakmiddelen en bespuit de installatie niet met water noch met enige andere vloeistof, anders zouden er plastic onderdelen beschadigd kunnen raken of zouden er zelfs verwondingen door elektrische stroom kunnen optreden.

Schoonmaken van het oppervlak van de interne unit

Als het oppervlak van de interne unit vuil is, wordt u geadviseerd het schoon te maken met een zachte, droge of vochtige doek.

OPMERKING

- Demonteer het paneel niet t.b.v. het schoonmaken.

Reinigen v.h. filter

1. Open het paneel.

Trek het paneel uit tot in een bepaalde hoek, zie de afbeelding.

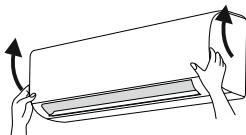

2. Neem het filter uit.

Neem het filter uit a.d.h.v. de afbeelding.

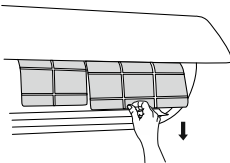

3. Reinig het filter.

Maak het filter schoon m.b.v. een stofzuiger of m.b.v. water. Als het filter erg vuil is, maak dan voor het schoonmaken gebruik van warm water (max. 45 °C) en laat het vervolgens in de

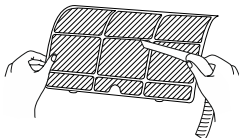

4. Installeer het filter.

Plaats het filter terug en sluit het paneel vervolgens zorgvuldig.

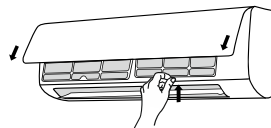

WAARSCHUWING

- Het filter moet één keer per drie maanden gereinigd worden. Als de airconditioning in een stoffige omgeving functioneert kan het filter vaker gereinigd worden.
- Raak na uitname van het filter de ribben van de wisselaar niet aan, dit om te voorkomen dat u door de scherpe randen verwond raakt.
- Maak voor het drogen van het filter geen gebruik van open vuur noch van een haardroger, anders zou dit tot deformatie van het filter of tot brand kunnen leiden.

OPMERKING: Controle voor het seizoen

1. Controleer of de openingen voor de luchtin- en -uitlaat niet geblokkeerd zijn.
2. Controleer of de zekeringautomat, de toevoerstekker en het stopcontact in goede staat verkeren.
3. Controleer of het filter schoon is.
4. Controleer of het onderstel van de externe unit niet beschadigd of verroest is. Mocht het beschadigd zijn, neem dan contact op met de verkoper.
5. Controleer of de afvoerbuis niet beschadigd is.

OPMERKING: Controle na het seizoen

1. Ontkoppel de stroomtoevoer.
2. Maak het filter en het paneel van de interne unit schoon.
3. Controleer of het onderstel van de externe unit niet beschadigd of verroest is. Mocht het beschadigd zijn, neem dan contact op met de verkoper.

Informatie over recycling

1. Veel verpakkingsmaterialen zijn recyclebaar. Deponeer ze in de voor het betreffende materiaal bestemde containers voor recyclebaar afval.
2. Mocht u een afgedankte airconditioning willen verwerken, richt u dan tot de lokale inzamelingsplaats of verzoek de verkoper om advies over hoe de installatie op de juiste wijze te verwerken.

Storingscodes

Als de airconditioning zich in abnormale toestand bevindt zal de display voor het weergeven van de temperatuur, op de interne unit, knippen en de betreffende storingscode weergeven. Zoek deze storingscode op in de hieronder opgenomen tabel.

Storingscode	Oplossing van het probleem
U8, H6, H3, E1, E5, E6, E8	De storingsmelding kan opgeheven worden door de installatie te herstarten. Werk dit niet, neem dan contact op met een servicebedrijf.
C5, F0, F1, F2	Neem contact op met een servicebedrijf.
H1	Ontdooien

OPMERKING

- Mochten er andere storingscodes verschijnen, neem dan contact op met een geautoriseerd servicebedrijf.

Controles voor reparaties

Analyse van normale verschijnselen

Controleer de volgende punten voordat u om reparatie van de airconditioning verzoekt. Als het niet lukt het probleem zelf te verhelpen, neem dan contact op met de plaatselijke verkoper of een geautoriseerd servicebedrijf.

Verschijnsel	Te controleren zaak	Oplossing
De interne unit neemt het signaal van de afstandsbediening niet in ontvangst of de afstandsbediening functioneert niet.	Is de werking van de unit ernstig verstoord (bijv. door statische elektriciteit of instabiele spanning)?	Koppel de toevoerstekker los van het stopcontact. Steek de stekker na 3 minuten terug en schakel de installatie in.
	Bevindt de afstandsbediening zich dicht genoeg bij de unit?	Het bereik van het signaal van de afstandsbediening bedraagt 8 m.
	Moet het signaal bepaalde obstakels overwinnen?	Verwijder de obstakels.
	Is de afstandsbediening op het vensterje van de ontvanger van de unit gericht?	Richt de afstandsbediening vanuit een geschikte hoek op het vensterje van de signaalontvanger van de interne unit.
	Functioneren de drukknoppen van de afstandsbediening niet? Zijn de gegevens op de display slecht leesbaar of verschijnen ze helemaal niet?	Controleer de batterijen. Als de batterijen leeg zijn, vervang ze dan.
De afstandsbediening functioneert niet.	Controleer of de afstandsbediening niet beschadigd is. Vervang haar wanneer ze wel beschadigd is.	

Verschijnsel	Te controleren zaak	Oplossing
	Bevindt zich in het vertrek TL-verlichting?	Breng de afstandsbediening dichterbij de interne unit. Schakel de TL-verlichting uit en probeer opnieuw.
Er blaast geen lucht uit de interne unit.	Is de luchtin- of -uitlaat van de interne unit geblokkeerd?	Verwijder de obstakels.
	In het Verwarmingsregime: heeft de temperatuur in het vertrek de ingestelde waarde bereikt?	Zodra de ingestelde waarde bereikt is houdt de interne unit op lucht uit te blazen.
	Is het Verwarmingsregime net ingeschakeld?	Om te voorkomen dat er koude lucht het vertrek in geblazen wordt, wordt de ventilator van de interne unit pas na enige minuten ingeschakeld. Dit is een normaal verschijnsel.
De airconditioning functioneert niet.	Is er stroomuitval?	Wacht totdat de elektriciteitslevering hervat wordt.
	Zit de stekker los?	Stop de stekker in het stopcontact.
	Is de zekeringautomaat doorgeslagen of is er een stop doorgebrand?	Vraag een deskundige de zekeringautomaat te controleren of de stop te vervangen.
	Is de elektroinstallatie of de toevoerkabel defect?	Vraag een elektriciën de installatie te repareren.
	Werd de unit direct na het uitschakelen opnieuw ingeschakeld?	Wacht 3 minuten en schakel de unit vervolgens weer in.
	Is de werking m.b.v. de afstandsbediening op de juiste wijze ingesteld?	Stel de functie opnieuw in.
Er blaast waterdamp uit de interne unit.	Is het vertrek erg warm en vochtig?	De oorzaak bestaat uit snelle afkoeling van de lucht in het vertrek. Na korte tijd zullen de warmte en de vochtigheid minder worden en zal de waterdamp verdwijnen.
De unit verspreidt stank.	Bevinden zich in het vertrek stankbronnen, zoals bijv. bepaalde meubels, sigaretten e.d.?	Verwijder de stankbron. Maak het filter schoon.
De gewenste temperatuur kan niet ingesteld worden.	Functioneert de unit in het Automatische regime?	In het Automatische regime kan geen temperatuur ingesteld worden. Als u de temperatuur wilt bijstellen, schakel dan om naar een ander gebruiksregime.
	Overschrijdt de door u gewenste temperatuur het bereik van de instelbare temperatuur?	Het bereik van de instelbare temperatuur is: 16–30 °C
Onvoldoende koeling (verwarming).	Is de toevoerspanning te laag?	Wacht totdat de levering van de juiste waarde hervat wordt.
	Is het filter vervuild?	Maak het filter schoon.

Verschijnsel	Te controleren zaak	Oplossing
	Is de juiste temperatuur ingesteld?	Stel de juiste temperatuur in.
	Staat er een deur of een raam open?	Sluit ramen en deuren.
De airconditioning functioneert niet normaal.	Is de werking van de unit beïnvloed door onweer, elektromagnetische storingen o.i.d.?	Koppel de unit los van de toevoerstroombaan, koppel haar na korte tijd weer vast en schakel haar in.
Er is geluid van stromend water te horen.	Werd de airconditioning kort geleden in- of uitgeschakeld?	Het geluid wordt veroorzaakt door koelmedium dat binnen de unit door de leidingen stroomt. Dit is een normaal verschijnsel.
Er is gekraak te horen.	Werd de airconditioning kort geleden in- of uitgeschakeld?	Het geluid wordt veroorzaakt door wrijving tijdens het uitzetten en/of krimpen van panelen of andere onderdelen o.i.v. warmteverschillen.



WAARSCHUWINGEN

- Wanneer de ondergenoemde toestanden optreden, schakel de airconditioning dan direct uit en koppel haar los van de stroomtoevoer. Vraag vervolgens de verkoper of het servicebedrijf de airconditioning te repareren.
 - De toevoerkabel raakt verhit of is beschadigd.
 - Abnormale geluiden tijdens het gebruik.
 - De zekeringautomaat schakelt vaak uit.
 - De airconditioning verspreidt een geur alsof er iets brandt.
 - Er lekt koelmedium uit de interne unit.
- Repareer de airconditioning niet zelf en verricht evenmin aanpassingen aan de installatie.
- Wanneer de airconditioning onder abnormale omstandigheden functioneert, kan dit defecten, verwondingen door elektrische stroom of brand tot gevolg hebben.

Gebruikte symbolen



WAARSCHUWING

Dit symbool geeft aan dat het risico van dodelijke of ernstige verwondingen bestaat.



ATTENDERING

Dit symbool geeft aan dat het risico van verwondingen of materiële schade bestaat.

OPMERKING

Geeft belangrijke informatie aan. Als u zich hier niet aan houdt, kan materiële schade ontstaan.

Disclaimer

De producent is niet aansprakelijk wanneer verwondingen of materiële schade veroorzaakt worden door een van de volgende oorzaken:





8. Schade aan het product t.g.v. onjuist gebruik of forcering van het product.
9. Aanpassingen aan, wijzigingen in of onderhoud van het product of gebruik ervan in combinatie met een andere installatie, die in strijd zijn met de aanwijzingen van de producent.
10. Nadat is nagecheckt dat het defect aan het product rechtstreeks veroorzaakt is door een corrosief gas.
11. Nadat is nagecheckt dat de defecten veroorzaakt zijn door onjuiste omgang tijdens verplaatsing van het product.
12. Gebruik, reparaties of onderhoud van de unit, waarbij men zich niet aan de bedieningshandleiding of de van toepassing zijnde voorschriften houdt.
13. Nadat is nagecheckt dat het probleem of geschil veroorzaakt is door kwalitatieve of capaciteitskenmerken van door andere producenten vervaardigde componenten en/of onderdelen.
14. Als de schade veroorzaakt is door natuurrampen, een ongeschikte gebruiksomgeving of overmacht.

Neem, als het nodig is de airconditioning te installeren, verplaatsen of repareren, eerst contact op met de verkoper of het plaatselijke servicebedrijf. De airconditioning mag uitsluitend geïnstalleerd, verplaatst en gerepareerd worden door een geautoriseerd bedrijf. Anders kunnen ernstige schade en/of verwondingen ontstaan en kunnen er zelfs dodelijke ongelukken optreden.

Mocht er een koelmediumlekkage ontstaan of wanneer het t.b.v. de installatie, de verplaatsing, het onderhoud of de demontage de airconditioning noodzakelijk is het koelmedium uit de airconditioning te zuigen, dient men contact op te nemen met een voor deze handelingen gekwalificeerde deskundige of te werk te gaan op een andere geschikte manier, overeenkomstig de plaatselijke voorschriften en richtlijnen.

Deze installatie mag niet bediend worden door personen (incl. kinderen) die over lagere fysieke, waarnemings- of mentale capaciteiten of over onvoldoende kennis en ervaring beschikken, wanneer ze niet onder toezicht staan of over de bediening geïnstrueerd worden door een persoon die verantwoordelijk is voor hun veiligheid. Men dient erop toe te zien dat kinderen niet met de airconditioning spelen.

Koelmedium

 <p>De installatie is gevuld met het brandbare koelmedium R32.</p>	 <p>Lees vóór de installatie eerst de installatie-instructies door.</p>
 <p>Lees vóór gebruik eerst de bedieningshandleiding door.</p>	 <p>Lees vóórdat u een reparatie uitvoert eerst de servicehandleiding door.</p>

- Om ervoor te zorgen dat de airconditioning functioneert, circuleert er een speciaal koelmedium door het systeem. Het gebruikte koelmedium is speciaal gezuiverde fluoride R32. Het koelmedium is brandbaar en reukloos. Mocht er onverhoopt een lekkage optreden, dan kan het onder bepaalde omstandigheden exploderen. De brandbaarheid van het koelmedium is echter zeer laag. Het kan uitsluitend ontstoken worden door open vuur.

In vergelijking met normale koelmedia is R32 een medium dat niet milieuvriendelijk is en de ozonlaag niet beschadigt. Het draagt ook slechts weinig bij aan het broeikaseffect. R32 beschikt over zeer goede thermodynamische eigenschappen. Hierdoor kan een hoge energetische efficiëntie bereikt worden. De airconditioning functioneert dan ook met een relatief kleine hoeveelheid koelmedium.

WAARSCHUWING

Maak voor het versnellen van het ontgooiproces of voor het schoonmaken van de installatie geen gebruik van andere dan de door de producent aanbevolen middelen. Mocht het nodig zijn reparaties uit te voeren, neem dan contact op met het dichtstbijzijnde geautoriseerde servicebedrijf. Willekeurig welke reparaties, die zijn uitgevoerd door personen zonder de benodigde kwalificaties, kunnen gevaren opleveren. De installatie moet geplaatst worden in een vertrek waar niet permanent het gevaar bestaat dat brandbare stoffen ontbranden (bijv. door open vuur, een brandende gasbrander of een elektrische verwarming met gloespiralen). Prik de koelmediumleidingen niet door en gooi ze niet in het vuur. De installatie moet geplaatst en gebruikt of opgeslagen worden in vertrekken met een vloeroppervlakte groter dan $X \text{ m}^2$. (Raadpleeg voor de omvang van oppervlakte X tabel „a“ in de sectie „Veilige omgang met het

brandbare koelmedium“.) De installatie is gevuld met het brandbare koelmedium R32. Houd u bij reparaties nauwkeurig aan de instructies van de producent. Wees u bewust van het feit dat het koelmedium reukloos kan zijn. Lees de deskundige handleiding door.



- Deze installatie mag niet bediend worden door personen (inclusief kinderen), die over lagere fysieke, waarnemings- of mentale capaciteiten of over onvoldoende kennis en ervaring beschikken, wanneer ze niet onder toezicht staan of over de bediening geïnstrueerd worden door een persoon die verantwoordelijk is voor hun veiligheid. Men dient erop toe te zien dat kinderen niet met de airconditioning spelen.



R32: 675

Tit symbool betekent dat dit product niet weggegooid mag worden bij het normale huishoudelijke afval. Draag het op verantwoorde wijze over om het te laten recyclen, zodat u

voorkomt dat er t.g.v. onjuiste verwerking schade aan het milieu en/of aan de gezondheid van mensen optreedt en u bijdraagt aan het duurzame hergebruik van natuurlijke grondstoffen.

Maak voor het inleveren van de gebruikte installatie gebruik van de hiertoe bestemde afvalinzamelingsplaats of neem contact op met de verkoper waar het product werd aangeschaft. Deze kan het product in ontvangst nemen om het op ecologische wijze te recyclen.

Neem, als het nodig is de airconditioning te installeren, verplaatsen of repareren, eerst contact op met de verkoper of het plaatselijke servicebedrijf. De airconditioning mag uitsluitend geïnstalleerd, verplaatst en gerepareerd worden door een geautoriseerd bedrijf. Anders kunnen ernstige schade en/of verwondingen ontstaan en kunnen er zelfs dodelijke ongelukken optreden

Veilige omgang met het brandbare koelmedium

Kwalificatie-eisen voor monteurs en onderhoudstechnici

- Alle medewerkers die met het airconditioningssysteem werken, dienen over een geldig certificaat te beschikken, afgegeven door de bevoegde instantie, evenals over in deze branche erkende kwalificaties voor werk met koelsystemen. Mocht het noodzakelijk zijn dat reparaties aan de installatie worden uitgevoerd door andere technici, dan moeten deze onder toezicht werken van een persoon die over de kwalificaties voor het gebruik van brandbare koelmedia beschikt.
- De installatie mag uitsluitend gerepareerd worden a.d.h.v. de door de producent van de installatie aangeraden werkwijzen.

Opmerkingen t.a.v. de installatie

- De airconditioning mag uitsluitend geïnstalleerd worden in vertrekken met een grotere dan de minimale vloeroppervlakte. De minimale vloeroppervlakte van het vertrek wordt vermeld op het serieplaatje en in de hieronder opgenomen tabel.
- Het is verboden gaten in de koelmediumleidingen te boren of ze in het vuur te gooien.
- Na de installatie moet getest worden of er geen koelmedium uit de airconditioning lekt.

Tabel a: Minimale vloeroppervlakte van vertrekken(m²)

Hoeveelheid koelmedium (kg)	Montage op de vloer	Montage in het venster	Montage aan de muur	Montage aan het plafond
≤1,2	/	/	/	/
1,3	14,5	5,2	1,6	1,1
1,4	16,8	6,1	1,9	1,3
1,5	19,3	7	2,1	1,4
1,6	22	7,9	2,4	1,6
1,7	24,8	8,9	2,8	1,8
1,8	27,8	10	3,1	2,1
1,9	31	11,2	3,4	2,3
2	34,3	12,4	3,8	2,6
2,1	37,8	13,6	4,2	2,8
2,2	41,5	15	4,6	3,1
2,3	45,4	16,3	5	3,4
2,4	49,4	17,8	5,5	3,7
2,5	53,6	19,3	6	4

Opmerkingen t.a.v. het onderhoud

- Controleer of de ruimte voor het onderhoud en de vloeroppervlakte van het vertrek voldoen aan de op het serieplaatje vermelde vereisten.
 - De installatie mag alleen gebruikt worden in vertrekken die aan de op het serieplaatje vermelde vereisten voldoen.
- Controleer of de ruimte voor het onderhoud goed geventileerd is.
 - Tijdens de werkzaamheden moet voortdurend geventileerd worden.

- Controleer of zich in de ruimte voor het onderhoud geen open vuur of potentiële vuurbronnen bevinden.
 - In de ruimte voor het onderhoud mag zich geen open vuur bevinden en er moet een waarschuwingsbordje met de tekst „Verboden te roken“ opgehangen worden.
- Controleer of de aanduidingen op de installatie zich in goede staat bevinden.
 - Vervang slecht zichtbare of beschadigde waarschuwingsbordjes.

Solderen

- Wanneer het t.b.v. het onderhoud nodig is leidingen van het koelsysteem te zagen of solderen, ga dan te werk a.d.h.v. de volgende stappen:
 - g) Schakel de installatie uit en koppel haar los van de stroomtoevoer.
 - h) Zuig het koelmedium eruit.
 - i) Zuig het systeem vacuüm.
 - j) Maak de leidingen schoon met stikstof in gasvorm (N₂).
 - k) Voer het zagen of solderen uit.
 - l) Maak de installatie weer gebruiksklaar.
 - Te recyclen koelmedium moet worden opgeslagen in een speciaal vat.
- Check na of zich in de nabijheid van de uitlaat van de vacuümpomp geen open vuur bevindt en of de plaats goed geventileerd is.

Aanvullen van het koelmedium

- Maak voor het vullen gebruik van een uitrusting die uitsluitend bestemd is voor het koelmedium R32. Let op dat verschillende soorten koelstoffen niet met elkaar gecontamineerd raken. Het koelmediumreservoir dient zich tijdens het vullen met koelmedium in verticale positie te bevinden.
- Plak na voltooiing van het vullen een sticker op de installatie met de gegevens van de koelmediumvulling.
- Zorg ervoor dat er niet te veel koelmedium toegevoegd wordt.
- Controleer na het vullen en vóór het proefdraaien of er geen koelmediumlekkages zijn. Ook bij verplaatsingen van de installatie dienen controles op koelmediumlekkages uitgevoerd te worden.

Veiligheidsaanwijzingen voor transport en opslag

- Voer vóór het uitladen van de installatie en het openen van de transportverpakking een controle uit met een ontvlambare gasdetector.
- In de ruimte mag zich geen open vuur bevinden. Houd u aan het rookverbod.
- Houd u aan de plaatselijke voorschriften en wetten.

Namen van onderdelen

Externe unit

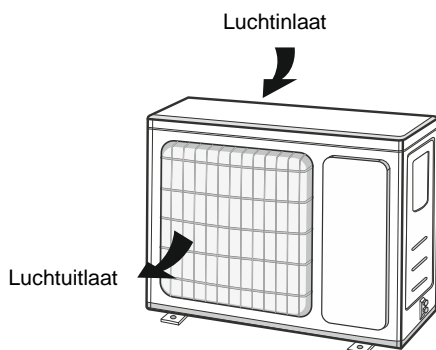

WAARSCHUWING

- Het feitelijke product kan er anders uitzien dan de afbeelding hierboven. Richt u naar de concrete uitvoering van het product.

Aanwijzingen voor de installatie

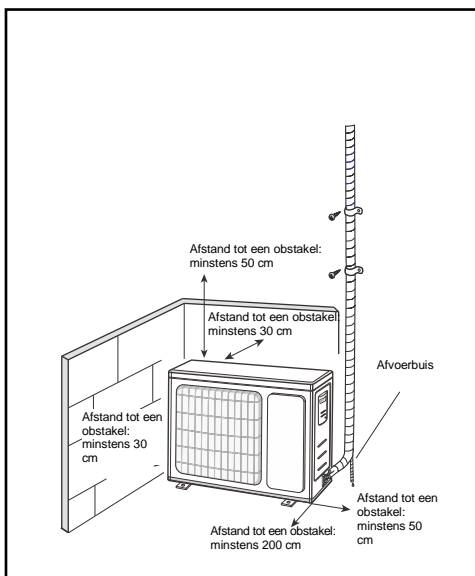

OPMERKING

- Vraag uw plaatselijke verkoper de installatie uit te voeren.
- Maak geen gebruik van toevoerkabels die niet over de vereiste specificaties beschikken.

TERUGNAME VAN ELEKTRONISCH AFVAL



Het op het product of in de begeleidende documentatiematerialen aangebrachte symbool betekent dat afgedankte elektrische of elektronische producten niet tezamen met het normale huishoudelijke afval verwerkt mogen worden. Lever het afgedankte product ten behoeve van de juiste verwerking af bij een hiertoe aangewezen inzamelpunt, waar het zonder betaling in ontvangst genomen zal worden. Door dit product op de juiste wijze te verwerken, helpt u waardevolle natuurlijke grondstoffen te sparen en gezondheidsrisico's voor mensen, die ten gevolge van onjuiste afvalverwerking zouden kunnen ontstaan, te voorkomen. Voor meer gedetailleerde informatie kunt u terecht op het lokale gemeentehuis of bij het dichtstbijzijnde inzamelpunt.

INFORMATIE OVER HET KOELMEDIUM

Dit apparaat bevat onder het Kyoto-protocol vallende gefluoreerde broeikasgassen. Het onderhoud en de verwerking na afdanking moeten uitgevoerd worden door gekwalificeerd personeel.

Type koelmedium: R32

Hoeveelheid koelmedium: zie het op het apparaat aangebrachte plaatje.

GWP-waarde: 675 (1 kg R32 = 0,675 t CO₂ eq)

GWP = Global Warming Potential (aardopwarmingsvermogen)



Het apparaat beschikt over een vulling van het brandbare koelmedium R32.

Neem in geval van kwaliteits- of andere problemen alstublieft contact op met uw lokale verkoper of met een geautoriseerd service-centrum. **Het telefoonnummer voor noodoproepen is: 112**

PRODUCENT

SINCLAIR CORPORATION Ltd.

16 Great Queen Street

WC2B 5AH London

United Kingdom

www.sinclair-world.com

Dit apparaat is geproduceerd in China (Made in China).

VERTEGENWOORDIGER, KLANTENSERVICE EN -ONDERSTEUNING

Beijer Ref Support BV

Westfields 1210

5688 HA Oirschot

Netherlands

Tel.: +31 88 122 0700

www.beijerref.nl | purchasing@beijerref.nl



